

THOMSON

Thomson Go TV



tv.mythomson.com



[tv.mythomson.com/
en/Support/FAQs/](https://tv.mythomson.com/en/Support/FAQs/)

ВАЖНО

Перед установкой и эксплуатацией телевизора внимательно прочтите данное руководство. Храните это руководство под рукой для дальнейшего использования. Изображения, приведенные в данном руководстве пользователя, являются лишь схематическими рисунками.

Содержание

1	Информация о безопасности.....	6
1.1	Маркировка на изделии.....	7
1.2	Внимание.....	8
2	Инструкции по установке подъемника и телевизора	9
2.1	Сборка подъемника	9
2.2	Разберите подъемник	11
2.3	Регулировка угла и высоты.....	11
3	Кнопки и соединения телевизора.....	13
3.1	Соединения	13
3.2	Функции кнопок.....	14
3.3	Использование внутренней батареи	14
4	Пульт дистанционного управления.....	16
5	Первоначальная настройка.....	17
5.1	Сопряжение пульта Bluetooth	17
5.2	Выбор языка.....	17
5.3	Быстрая настройка телевизора с помощью телефона Android TV.....	18
5.4	Вход в аккаунт Google	20
5.5	Условия предоставления услуг	21
5.6	Сервисы Google.....	22
5.7	Google Assistant.....	23
5.8	Поиск по всем телевизионным приложениям и получение персонализированных результатов	23
5.9	Автоустановки Google Play	24
5.10	Выберите регион/страну.....	27
5.11	Создайте пароль	27
5.12	Выберите режим ТВ.....	28
5.13	Google Cast	29

5.14	Настройка телевизионного канала.....	29
5.15	Отказ от ответственности.....	32
6	Главная.....	32
6.1	Поиск.....	33
6.2	Магазин.....	34
6.3	Откройте для себя.....	34
6.4	Приложения.....	35
6.5	Уведомления.....	35
6.6	Входы.....	36
6.7	Сеть и Интернет.....	36
6.8	Настройки.....	37
6.9	Аккаунт Google.....	37
6.10	Любимые приложения.....	38
7	Настройки.....	39
7.1	Сеть и Интернет.....	39
7.2	Канал.....	40
7.2.1	Режим установки каналов - Антенна.....	40
7.2.2	Режим установки канала - Кабель.....	40
7.3	Учетные записи и вход в систему.....	41
7.4	Приложения.....	41
7.5	Параметры устройства.....	42
7.5.1	О сайте.....	42
7.5.2	Дата и время.....	42
7.5.3	Таймер.....	43
7.5.4	Язык.....	43
7.5.5	Клавиатура.....	43
7.5.6	Входы.....	43
7.5.7	Мощность.....	45
7.5.8	Изображение.....	45
7.5.9	Звук.....	47
7.5.10	Хранение.....	48
7.5.11	Главный экран.....	48

7.5.12	Режим розничной торговли.....	48
7.5.13	Google Assistant.....	49
7.5.14	Google Cast.....	49
7.5.15	Заставка.....	49
7.5.16	Экономия энергии.....	49
7.5.17	Расположение.....	49
7.5.18	Использование и диагностика.....	49
7.5.19	Доступность.....	50
7.5.20	Перезапустите.....	50
7.6	Пульты и аксессуары.....	50
8	MMP Player.....	50
9	Прямой эфир.....	51
9.1	Каналы.....	51
9.1.1	Электронный программный гид (EPG).....	51
9.1.2	Канал.....	52
9.2	Опции телевизора.....	52
9.2.1	Источник.....	52
9.2.2	Изображение.....	52
9.2.3	Звук.....	52
9.2.4	Мощность.....	52
9.2.5	Дополнительные параметры.....	52
9.2.6	Настройки.....	53
9.3	Запись.....	54
9.3.1	Мгновенная запись.....	54
9.3.2	Список записей.....	54
9.3.3	Информация об устройстве.....	54
9.3.4	Список расписаний.....	54
9.3.5	Режим сдвига времени.....	55
10	Управление каналами.....	56
11	Google Play Store.....	57
12	Устранение неполадок.....	58
13	Технические характеристики.....	59

13.1	Ограничения.....	59
13.2	Лицензии.....	59

1 Информация о безопасности



В экстремальных погодных условиях (гроза, молния) и при длительном бездействии (отъезд в отпуск) отключайте телевизор от сети.

Сетевая вилка используется для отключения телевизора от сети, поэтому она должна оставаться легкодоступной. Если телевизор не отсоединен от сети, устройство будет потреблять энергию во всех ситуациях, даже если телевизор находится в режиме ожидания или выключен.

Примечание: Следуйте инструкциям на экране для управления соответствующими функциями.

Внимание: Перед установкой и эксплуатацией телевизора полностью прочтите эти инструкции.

ВНИМАНИЕ

Данное устройство предназначено для использования лицами (включая детей), способными/имеющими опыт использования такого устройства без присмотра, если только они не были проинструктированы или проинструктированы об использовании устройства лицом, ответственным за их безопасность.

- Используйте этот телевизор на высоте менее 2000 метров над уровнем моря, в сухих местах и в регионах с умеренным или тропическим климатом.
- Телевизор предназначен для домашнего и аналогичного общего использования, но может использоваться и в общественных местах.
- Для обеспечения вентиляции оставьте вокруг телевизора не менее 10 см свободного пространства.
- Не следует препятствовать вентиляции, закрывая или блокируя вентиляционные отверстия предметами, такими как газеты, скатерти, шторы и т.д.
- Вилка шнура питания должна быть легко доступна. Не ставьте телевизор, мебель и т. д. на шнур питания. Поврежденный шнур питания/вилка могут стать причиной пожара или поражения электрическим током. Держите шнур питания за вилку, не отсоединяйте телевизор, потянув за шнур питания. Никогда не прикасайтесь к шнуру питания/вилке мокрыми руками, это может привести к короткому замыканию или поражению электрическим током. Никогда не делайте узлов на шнуре питания и не связывайте его с другими шнурами. При повреждении шнура его необходимо заменить, это должен делать только квалифицированный персонал.
- Не подвергайте телевизор воздействию капель или брызг жидкостей и не ставьте на телевизор или над ним (например, на полки над устройством) предметы, наполненные жидкостями, такие как вазы, чашки и т. д.
- Не подвергайте телевизор воздействию прямых солнечных лучей и не ставьте открытый огонь, например зажженные свечи, на телевизор или рядом с ним.

- Не размещайте рядом с телевизором источники тепла, такие как электрические обогреватели, радиаторы и т. д.
- Не ставьте телевизор на наклонную поверхность.
- Во избежание опасности удушья храните пластиковые пакеты в недоступном для младенцев, детей и домашних животных месте.
- Осторожно прикрепите подставку к телевизору. Если подставка снабжена винтами, крепко затяните винты, чтобы предотвратить наклон телевизора. Не затягивайте винты слишком сильно и правильно установите резинки подставки.
- Не выбрасывайте батареи в огонь или вместе с опасными или легковоспламеняющимися материалами.
- Не используйте для чистки телевизора бытовые чистящие средства. Вместо этого протрите экран мягкой сухой тканью. Перед чисткой отключите устройство от сети в целях безопасности.

ВНИМАНИЕ

- Батареи не должны подвергаться воздействию чрезмерного тепла, например, солнечного света, огня и т.п.
- Чрезмерное звуковое давление от наушников или наушников может привести к потере слуха.

ПРЕДУПРЕЖДЕНИЕ О НЕИСПРАВНОСТИ БАТАРЕИ

Данное устройство содержит внутренний литий-ионный аккумулятор. Используйте только прилагаемый адаптер питания.

Обращайтесь с ним осторожно, чтобы избежать утечек, пожара или взрыва. Во избежание травм и повреждений соблюдайте правила утилизации и зарядки аккумуляторов.

НИКОГДА не позволяйте никому, особенно детям, толкать или ударять по экрану, просовывать что-либо в отверстия, щели или любые другие отверстия в корпусе.

1.1 Маркировка на изделии

Следующие символы используются на изделии для обозначения ограничений, мер предосторожности и инструкций по безопасности. Каждое пояснение должно рассматриваться только в том случае, если на изделии имеется соответствующая маркировка. Обратите внимание на эту информацию в целях безопасности.



Оборудование класса II: Этот прибор сконструирован таким образом, что не требует безопасного подключения к электрическому заземлению.



Эта маркировка указывает на то, что данный продукт нельзя выбрасывать вместе с другими бытовыми отходами на территории ЕС. Пожалуйста, перерабатывайте его со всей ответственностью, чтобы способствовать устойчивому повторному

использованию материальных ресурсов. Чтобы вернуть использованное устройство, воспользуйтесь системами возврата и сбора отходов или обратитесь к продавцу, у которого вы приобрели изделие.

1.2 Внимание

Не проглатывайте батарею. Если вы считаете, что батарейки могли быть проглочены или помещены в какую-либо часть тела, немедленно обратитесь за медицинской помощью. Храните новые и использованные батареи вдали от детей. Если отсек для батареек закрывается неплотно, прекратите использование устройства и держите его подальше от детей

Падение телевизора может привести к серьезным травмам или смерти. Многих травм, особенно у детей, можно избежать, если принять простые меры предосторожности, такие как:

- ВСЕГДА используйте способ крепления, рекомендованный производителем телевизора.
- ВСЕГДА прокладывайте шнуры и кабели, подключенные к телевизору, так, чтобы о них нельзя было споткнуться, потянуть или схватить.
- Никогда не ставьте телевизор в неустойчивое место.
- НИКОГДА не ставьте на телевизор предметы, которые могут искушать детей, например, игрушки и пульты дистанционного управления.
- НИКОГДА не оставляйте детей без присмотра рядом с подставкой для телевизора. Дети могут попытаться толкнуть, залезть или сдвинуть подставку, что может привести к опрокидыванию, травмам или повреждениям.

Если существующий телевизор планируется сохранить и перенести в другое место, следует руководствоваться теми же соображениями, что и выше.

Аппараты, подключенные к защитному заземлению здания через сетевое подключение или через другие аппараты с подключением к защитному заземлению, а также к телевизионной распределительной системе с помощью коаксиального кабеля, в некоторых обстоятельствах могут создавать опасность возгорания. Поэтому подключение к телевизионной распределительной системе должно осуществляться через устройство, обеспечивающее электрическую изоляцию ниже определенного диапазона частот (гальваническая развязка).

2 Инструкции по установке подъемника и телевизора

2.1 Сборка подъемника

1. Выньте планку-держатель и положите ее на боковую сторону крышки коробки.
2. Достаньте первый слой из упаковки и положите его рядом с коробкой. Второй слой включает в себя элементы подставки.

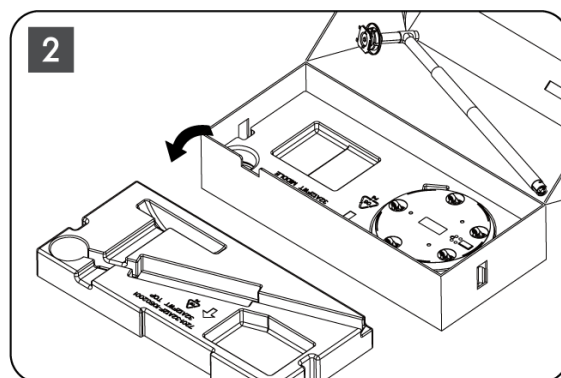
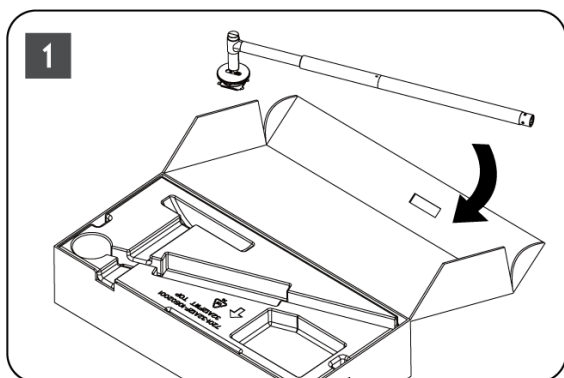

3. Из второго слоя достаньте основание для крепления телевизора со встроенными колесиками и положите его на бок.
4. Положите оба слоя обратно в упаковку. Убедитесь, что первый слой снова находится сверху. Поместите основание держателя с колесиками в паз, предусмотренный в первой части упаковки (как показано на графике № 4).

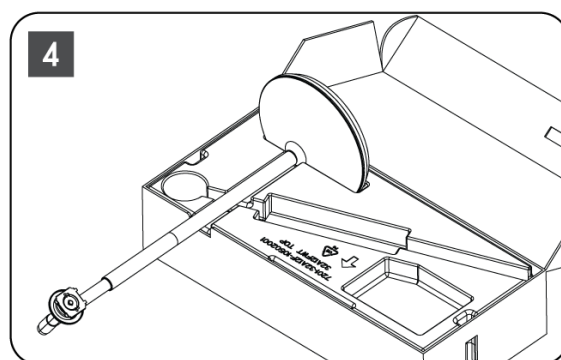
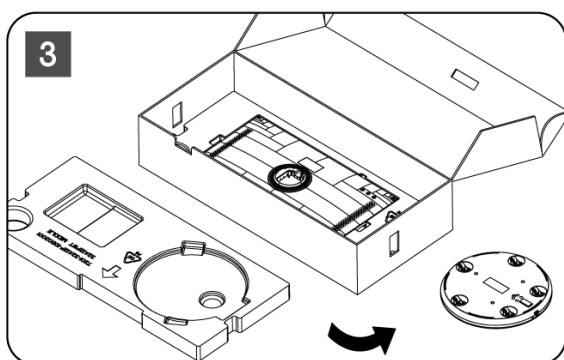

5. Прикрепите планку для крепления телевизора к основанию, выровняв ее по месту.
6. Вставьте винты в винтовые пазы и затяните их.

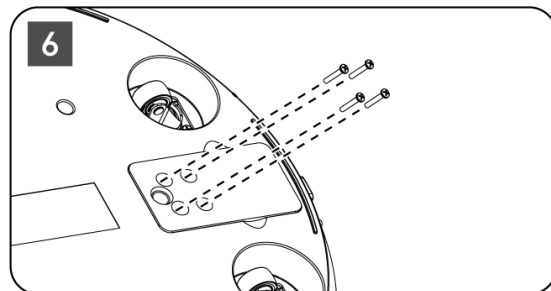
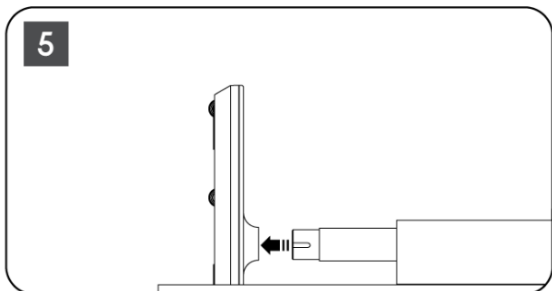

7. Прежде чем извлечь экран из упаковки, сначала отсоедините накладное кольцо с задней стороны. Затем наденьте кольцо на держатель телевизора на монтажной планке.

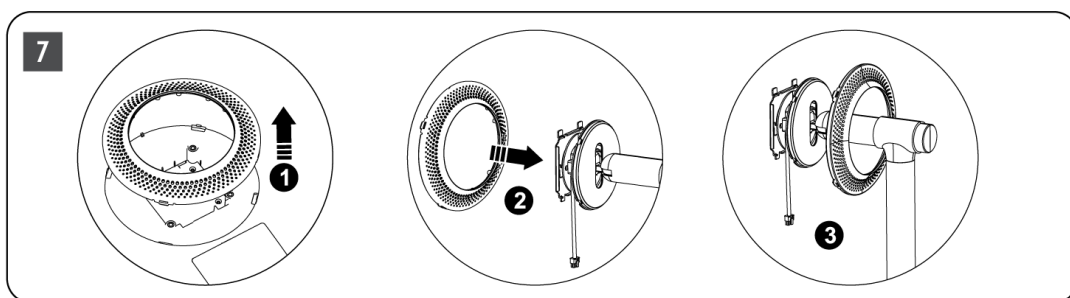

8. Наклоните экран вверх и закрепите телевизор на кронштейне. Убедитесь, что пазы на задней панели телевизора, предназначенные для стабилизации телевизора, правильно расположены и закреплены на кронштейне.
9. Намотайте кабель питания против часовой стрелки и подключите его к телевизору.

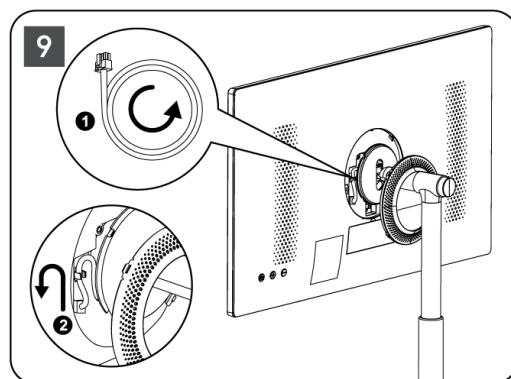
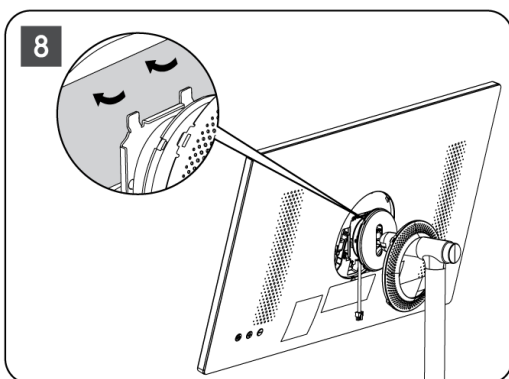

10. Совместите крепежные штифты кольца крышки с пазами на задней панели телевизора и аккуратно нажмите на него, пока штифты не войдут в зацепление, а крышка не будет установлена должным образом, чтобы завершить установку.

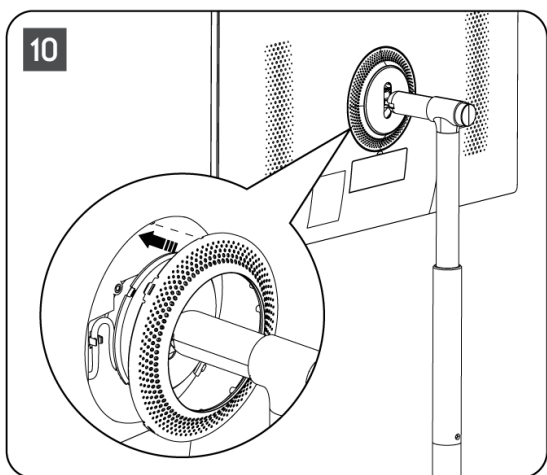

Примечание: Убедитесь, что сетевой кабель правильно подключен к телевизору и не препятствует закрытию кольца крышки .

2.2 Разберите подъемник

Чтобы отсоединить экран от подъемника, снимите защитное кольцо и нажмите кнопку быстрого отсоединения на задней панели телевизора.

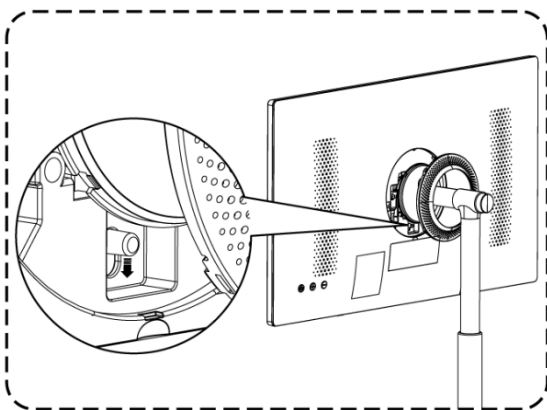

2.3 Регулировка угла и высоты

Вы можете отрегулировать высоту и угол обзора телевизора, чтобы обеспечить комфортный просмотр.

Поворот влево/вправо: $\pm 45^\circ$	Угол наклона вперед: $20 \pm 3^\circ$ Угол наклона назад: $20 \pm 3^\circ$	Высота подъемника регулируется в пределах 190 ± 10 мм
---	---	--

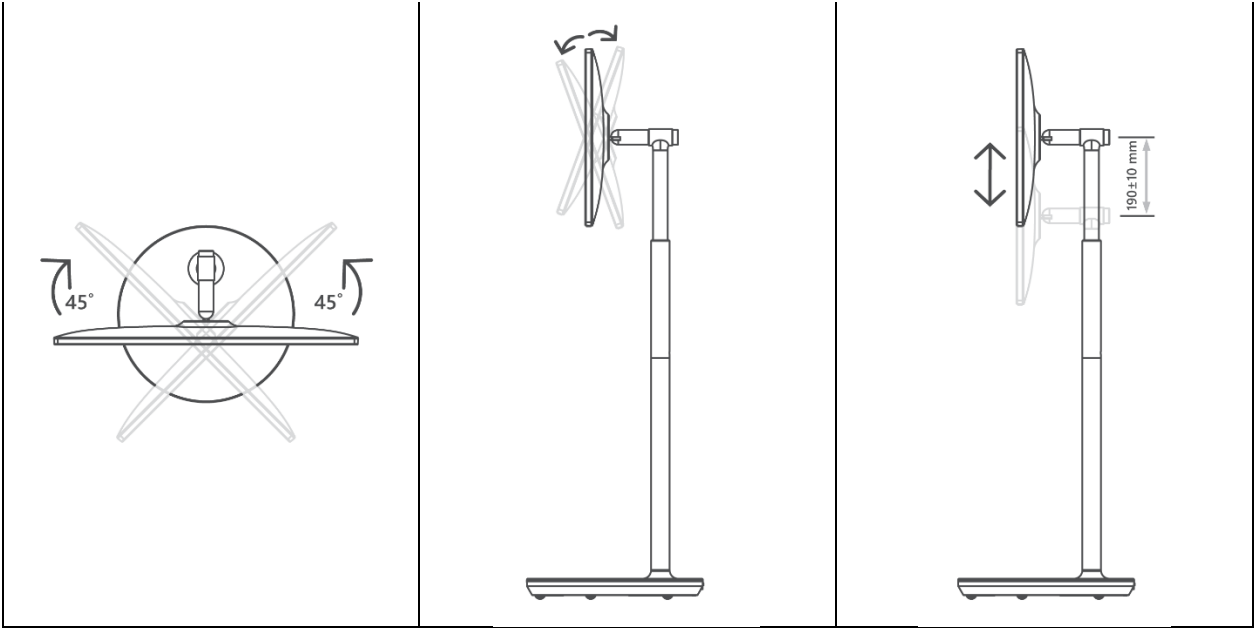

Осторожно:

- Не поворачивайте изделие под углом, превышающим предельные значения или максимальный диапазон регулируемой высоты.
- Не позволяйте рукам или пальцам застревать в подставке или зоне регулировки высоты.

3 Кнопки и соединения телевизора

3.1 Соединения

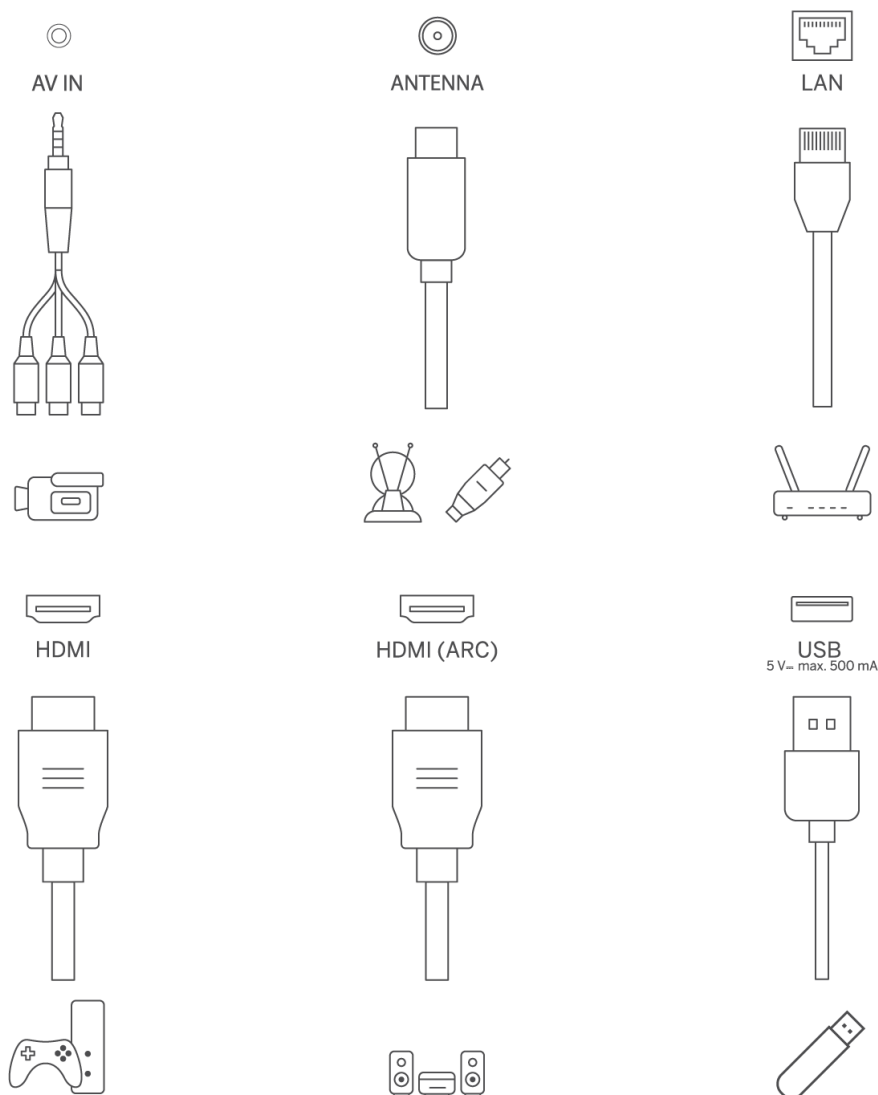

Откройте пылезащитную крышку порта и подключитесь к соответствующему порту в зависимости от необходимости:

- Если вы подключаете устройство, поддерживающее ARC, выберите интерфейс HDMI 1.

- Разъем HDMI может распознавать сигналы DVI с помощью внешнего коммутатора HDMI/DVI.
- Периферийное оборудование и кабели, описанные в данном руководстве, следует приобретать отдельно.

ВНИМАНИЕ

Во избежание поражения электрическим током не подключайте наружную антенну к высоковольтной линии электропередачи. Проводная сетевая антенна, подключенная к этому телевизору, должна быть изолирована от защитного заземления, иначе это может привести к пожару или другим опасностям.

Внимание:

Сначала подключите кабель питания к устройству, затем вставьте адаптер питания в розетку.

3.2 Функции кнопок

Включение/выключение: включение или выключение устройства

- ⏻ Переведите телевизор в режим ожидания
- ⊕ VOL+: увеличение громкости.
- ⊖ VOL-: Уменьшение громкости.

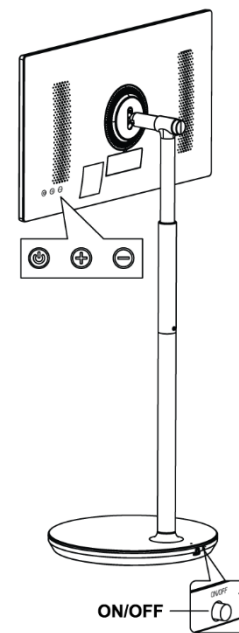

3.3 Использование внутренней батареи

В основании подставки для телевизора находится встроенный аккумулятор, который может питать устройство в течение 4 часов, когда телевизор не подключен к электросети. Световой индикатор батареи имеет три разных цвета (зеленый, желтый и красный), которые меняются в зависимости от оставшейся емкости батареи.

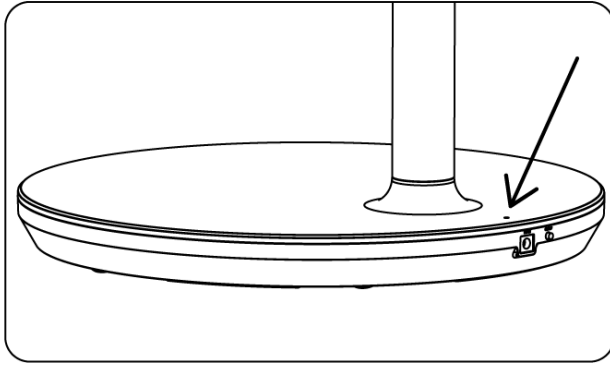

Индикатор заряда батареи:









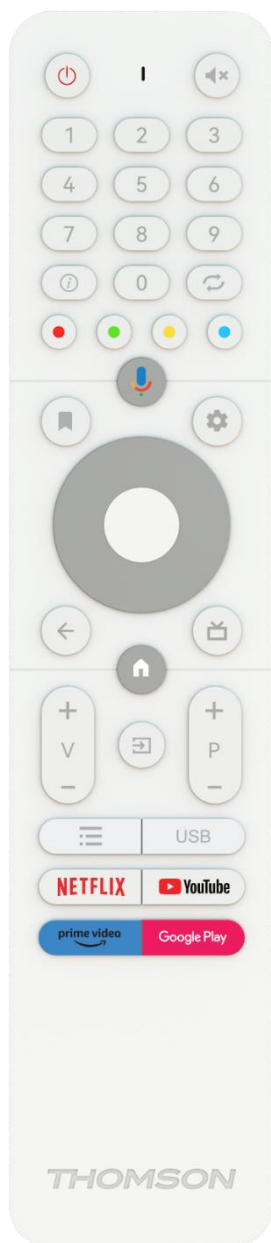







- Зеленый свет: Емкость аккумулятора достаточна.
- Желтый свет: Емкость аккумулятора умеренная.
- Красный свет: Низкая емкость аккумулятора или его зарядка.

Примечание

- Полная зарядка аккумулятора занимает около 4 часов или всего 2 часа в режиме быстрой зарядки при выключенном устройстве.
- Каждый цикл зарядки со временем уменьшает полную зарядную емкость, а значит, сокращает максимальное время работы батареи.
- В режиме ожидания оставшаяся емкость аккумулятора уменьшается естественным образом.
- Аккумулятор нельзя заряжать в экстремальных условиях.
- Чтобы продлить срок службы батареи, рекомендуется заряжать ее после использования в течение некоторого времени, а не держать полностью заряженной во время использования.
- Поддержание емкости батареи на уровне 60 % (желтый световой индикатор батареи) помогает продлить срок службы батареи.
- Максимальное время работы после полной зарядки составляет 3 часа.
- Время работы может зависеть от различных факторов, таких как подключенные устройства, рабочая температура, период эксплуатации и настройки пользователя. Поэтому реальное время работы может отличаться от расчетного.

4 Пульт дистанционного управления



	Кнопка питания/режим ожидания: Быстрый режим ожидания / Резервный режим / Вкл.
	Световой индикатор
	Отключить звук: Полное отключение громкости телевизора
0-9	Цифровые кнопки: Переключение канала в режиме Live TV, ввод цифры или буквы в текстовое поле на экране
	Информация: Отображение информации о канале прямого эфира или воспроизводимом медиафайле
	Цикл: Переключение между текущим и ранее просмотренными каналами прямого эфира
	Цветные кнопки: Следуйте инструкциям на экране для функций цветных кнопок
	Микрофон: Активируйте Google Assistant
	Опции: Открытие списка опций приложений и фильмов на главном экране
	Настройки: Отображение меню настроек Live TV (в режиме Live TV), отображение доступных параметров настройки, таких как звук и изображение Если вы приобрели SW с функцией PVR (запись): при нажатии и удержании кнопки настройки в течение 5 секунд в приложении TV Live открывается дополнительная клавиатура с большим количеством функций.
	Кнопки направления: Навигация по меню, настройка параметров, перемещение фокуса или курсора и т. д., установка времени записи и отображение подстраниц в режиме Live TV-Teletext при нажатии вправо или влево. Следуйте инструкциям на экране
	ОК: Подтверждение выбора, вход в подменю, просмотр списка каналов (в режиме Live TV). Нажмите кнопку 5 сек. для включения/выключения подсветки пульта ДУ
	Назад/Возврат: Возврат к предыдущему экрану меню, возврат на один шаг назад, закрытие окон, закрытие телетекста (в режиме Live TV-Teletext). Выход из режима воспроизведения мультимедийных файлов и возврат в меню обзора MMP (Multi Medi Player).
	Электронный программный гид
	Главная: Открыть главный экран
+ v -	Громкость +/-: Управление громкостью звука телевизора.
	Источник/вход: Закрытие и выход из меню настроек Live TV, выход из любого запущенного приложения, меню или экранного баннера, переключение на последний установленный источник; Выбор входов телевизора.
+ P -	Программы +/-: Переключение между теле/радиоканалами. Прокрутка списка каналов страница за страницей, когда список каналов отображается на экране телевизора.
	OSD: открытие меню экранного дисплея

USB	Откройте Мультимедийный проигрыватель, в котором можно воспроизводить медиафайлы из
NETFLIX	Запустите приложение Netflix
 YouTube	Запустите приложение YouTube
 prime video	Запустите приложение Prime Video
Google Play	Запустите приложение Google Play

5 Первоначальная настройка

При первой первоначальной настройке мастер настройки на экране подскажет вам, как настроить телевизор. Следуйте указаниям мастера, чтобы правильно настроить телевизор.

5.1 Сопряжение пульта Bluetooth

Нажмите одновременно кнопки **BACK** и **VOL-** на пульте дистанционного управления, чтобы войти в режим сопряжения Bluetooth. Индикатор на пульте дистанционного управления будет мигать при запуске режима сопряжения.

- Справа отобразится название вашего пульта дистанционного управления. Выделите его с помощью кнопок направления и нажмите **OK**.
- Подождите, пока под названием пульта дистанционного управления не появится надпись "Paired", и продолжите настройку.

Нажмите **Назад**, чтобы перейти к режиму сопряжения.

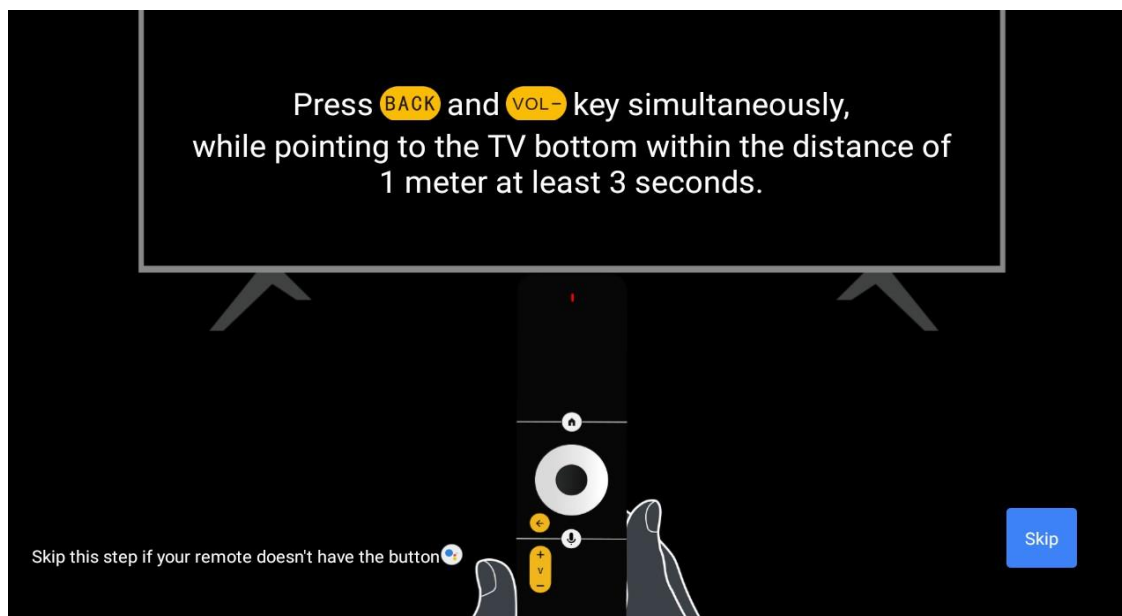

5.2 Выбор языка

Кнопками вверх/вниз выберите язык системы, затем нажмите **OK** для подтверждения.

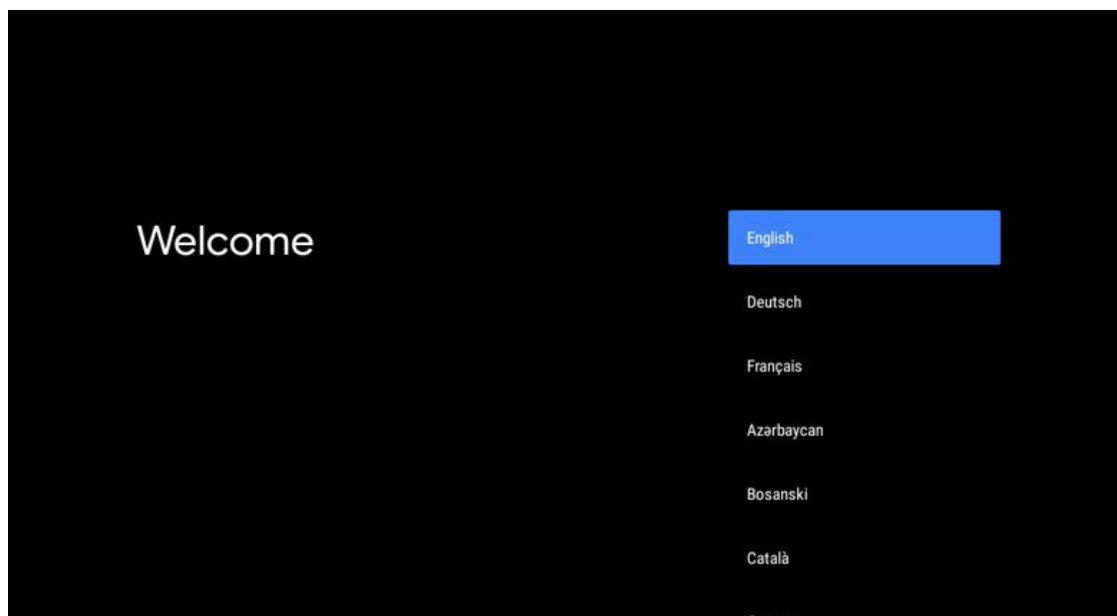

5.3 Быстрая настройка телевизора с помощью телефона Android TV

Чтобы подключить смартфон Android к телевизору. Выберите "Продолжить".

- На телефоне Android откройте предустановленное приложение "Google".
- Введите или скажите: "Ok Google, настройте мое устройство".
- Нажмите на название модели в списке

Примечание: Для отмены нажмите "**Назад**". Если вы хотите использовать телевизор в обычном режиме, выберите "Пропустить".

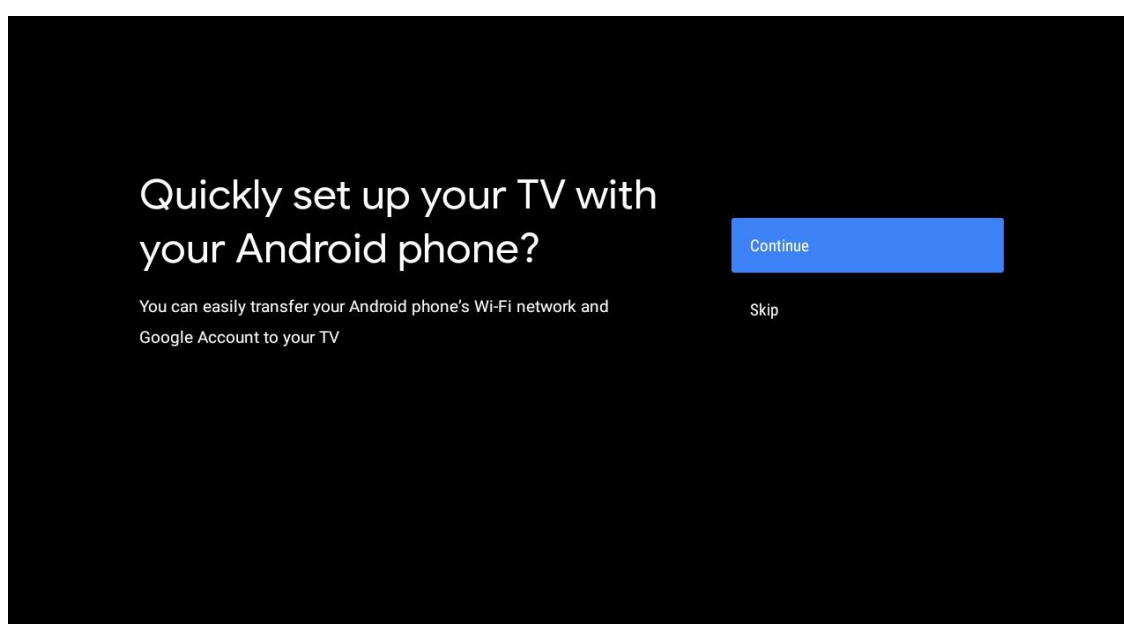

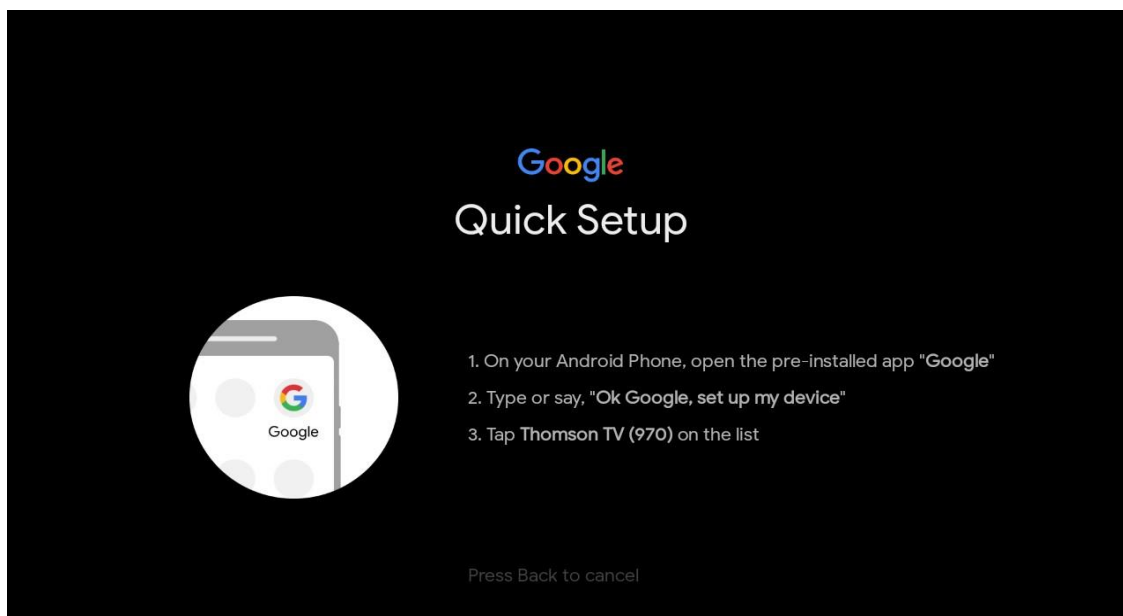

Кнопками вверх/вниз выберите Wi-Fi, к которому вы хотите подключиться, введите пароль и подтвердите выбор. Если вы выберете "Пропустить", вы сможете настроить сеть позже в меню настроек.

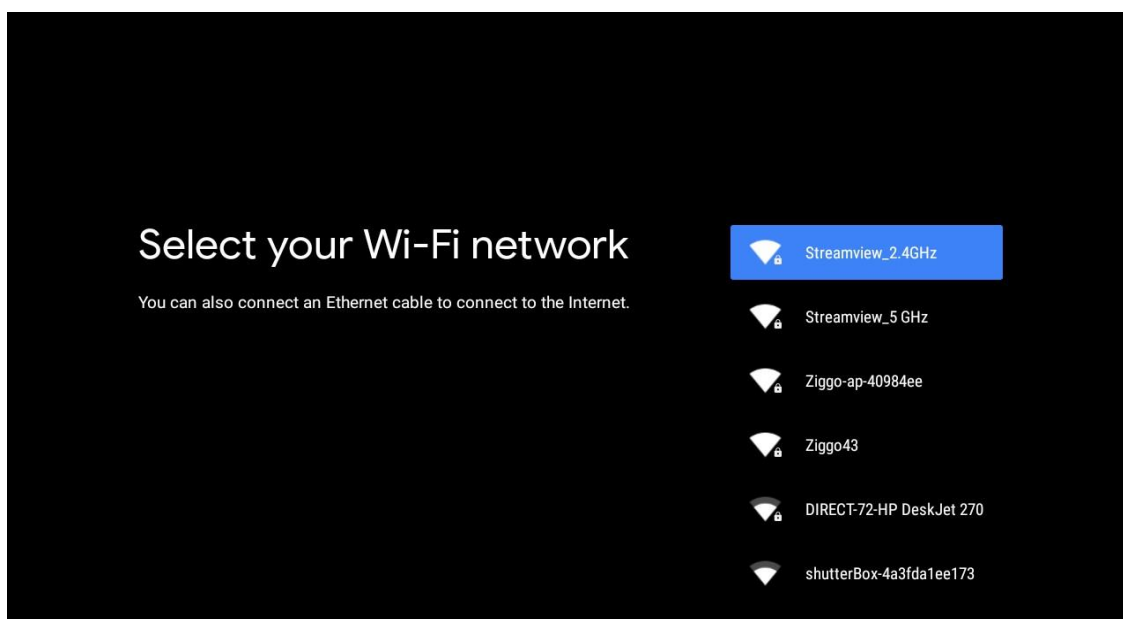

Ознакомьтесь с политикой конфиденциальности сети и советами по использованию энергии.

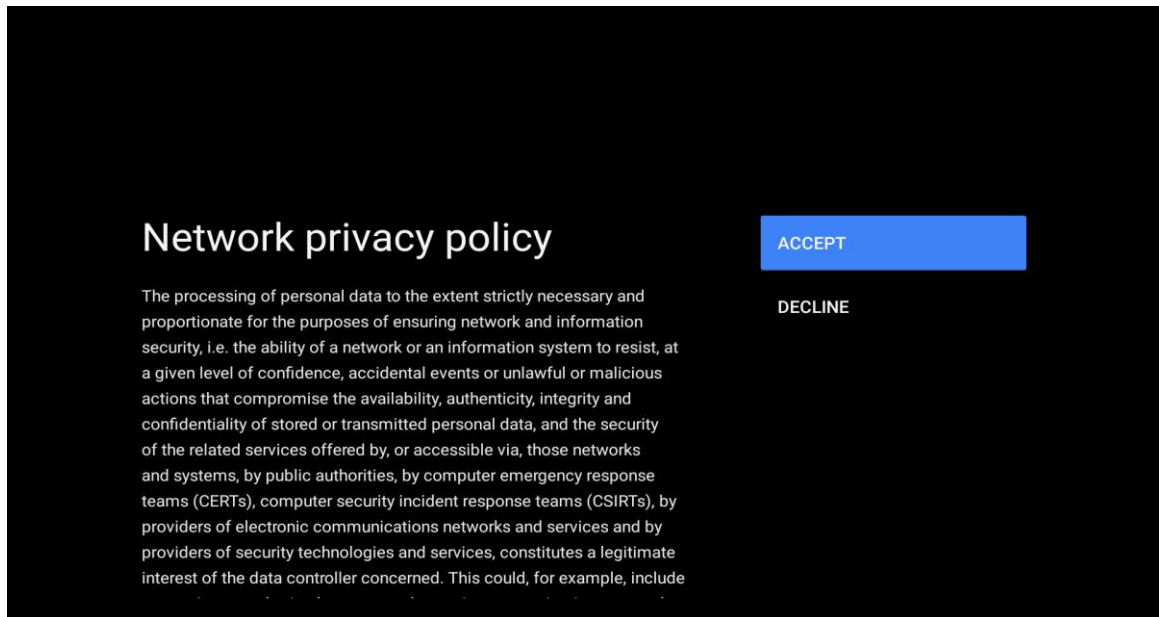

5.4 Вход в аккаунт Google

Войдите в систему, чтобы получать новые приложения, рекомендации, фильмы и многое другое от Google.

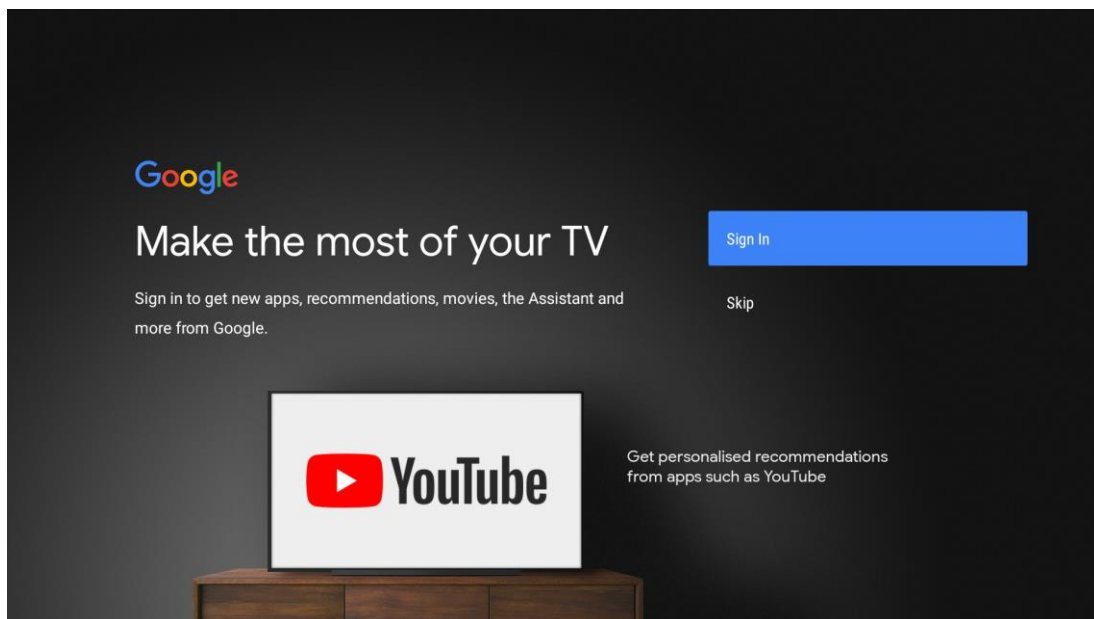

С помощью пульта дистанционного управления введите пароль и войдите в свою учетную запись Google.

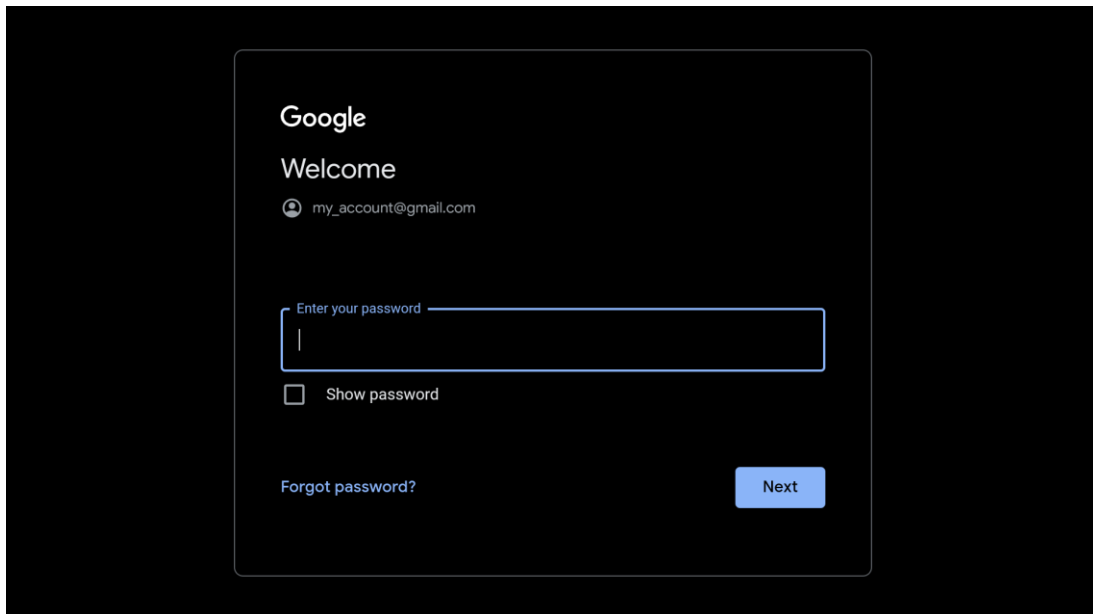
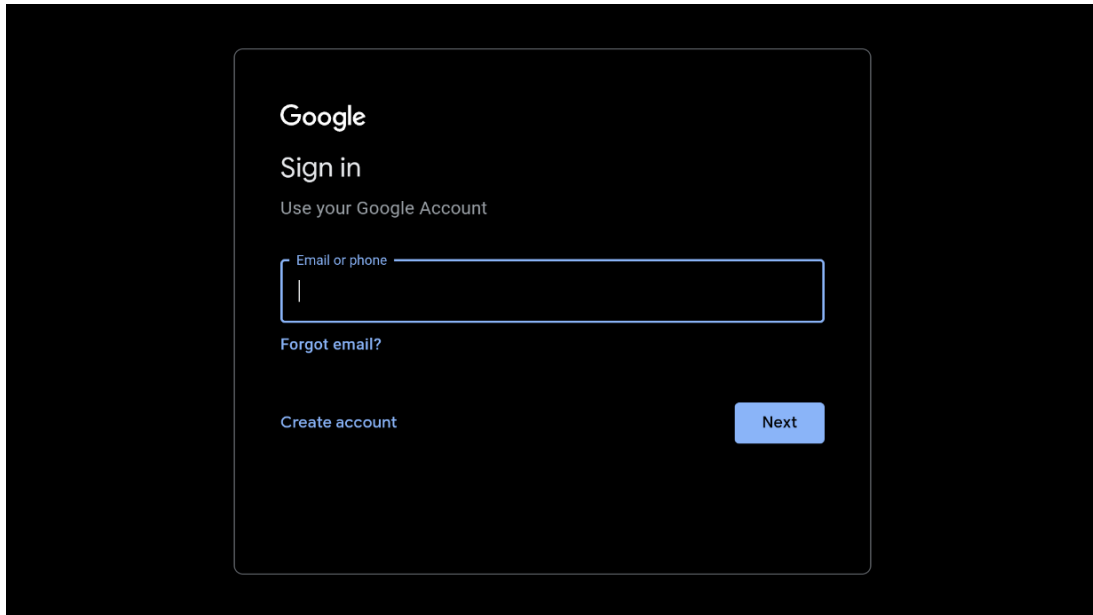

5.5 Условия предоставления услуг

Продолжая, вы принимаете Условия предоставления услуг Google для улучшения качества работы продукта. Выберите "Принять", чтобы продолжить.

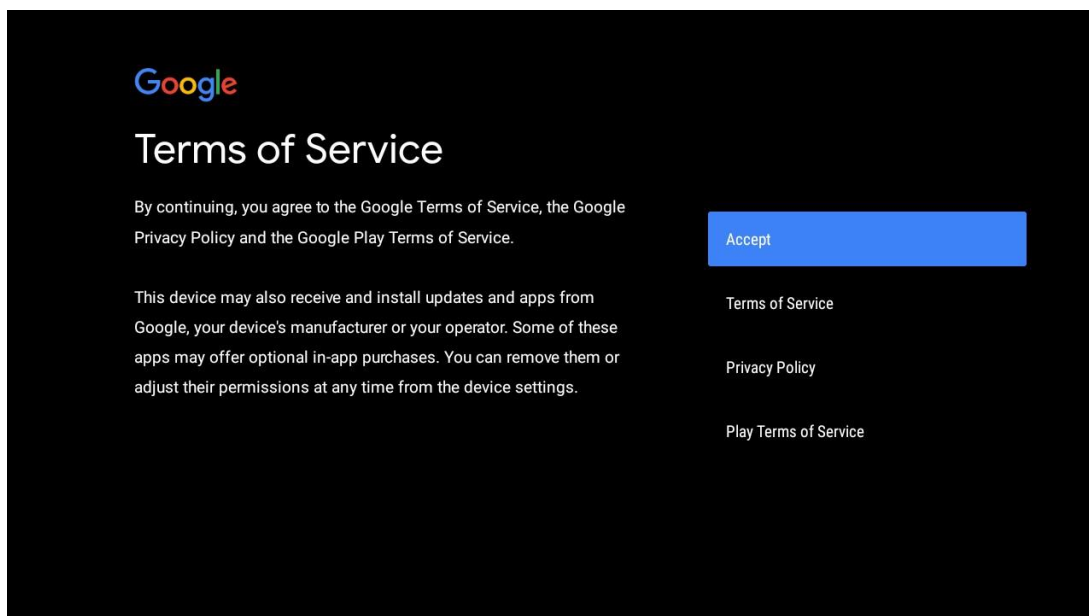

5.6 Сервисы Google

Выберите "Принять", чтобы подтвердить, что вы хотите определить свое местоположение на телевизоре Android TV и согласны на автоматическую отправку диагностической информации в Google для улучшения работы с Google.

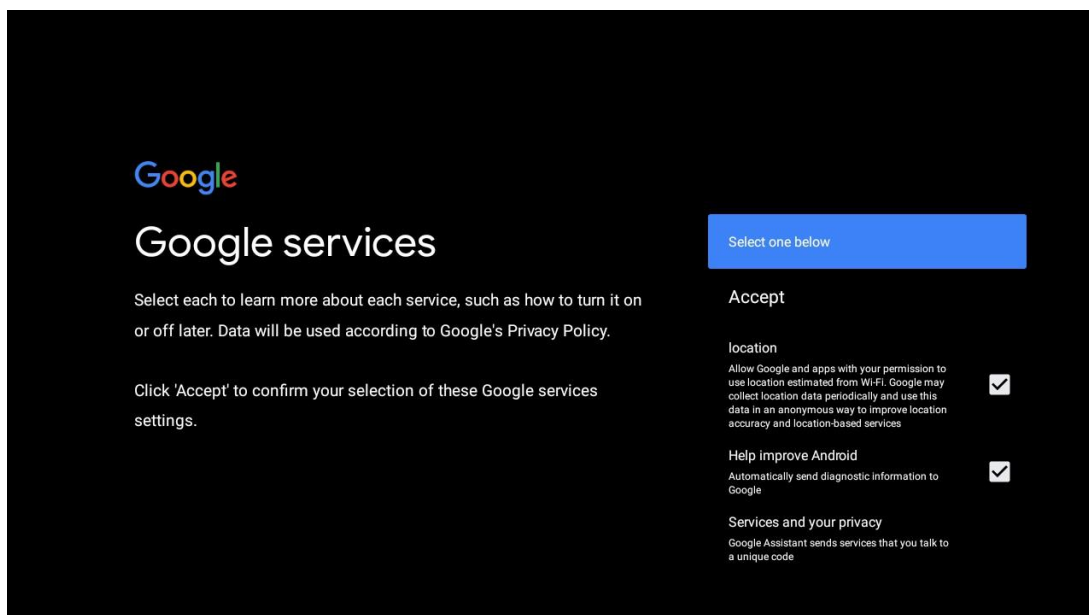

5.7 Google Assistant

Улучшите голосовое управление телевизором с помощью Google Assistant.

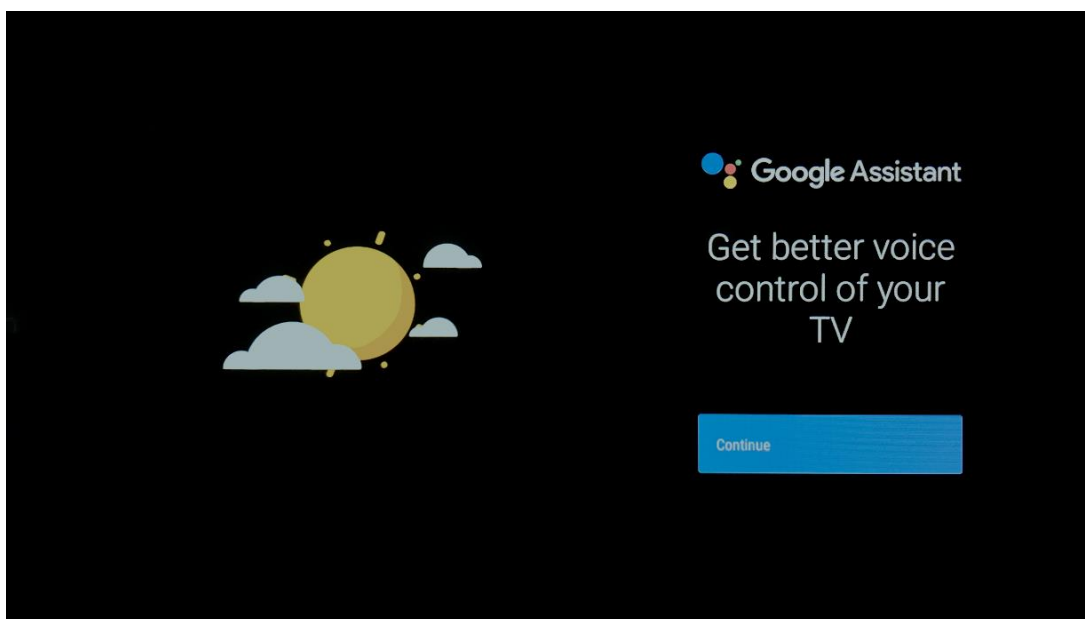

5.8 Поиск по всем телевизионным приложениям и получение персонализированных результатов

Разрешите Google передавать ваши запросы приложениям вашего телевизора и искать запрашиваемую информацию в этих приложениях, чтобы предлагать более точные и качественные результаты.

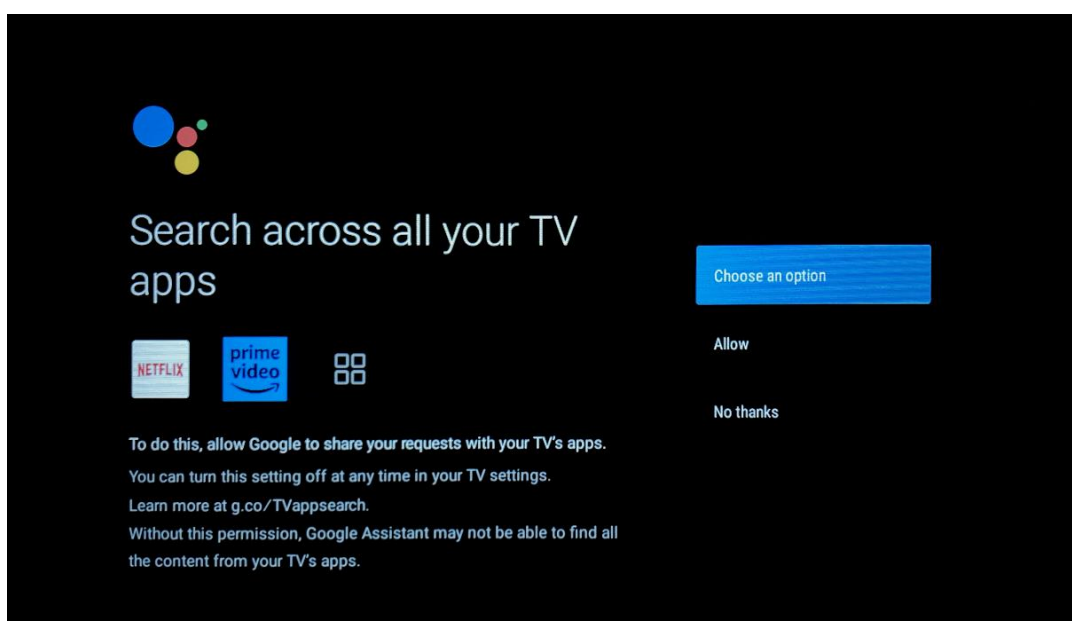

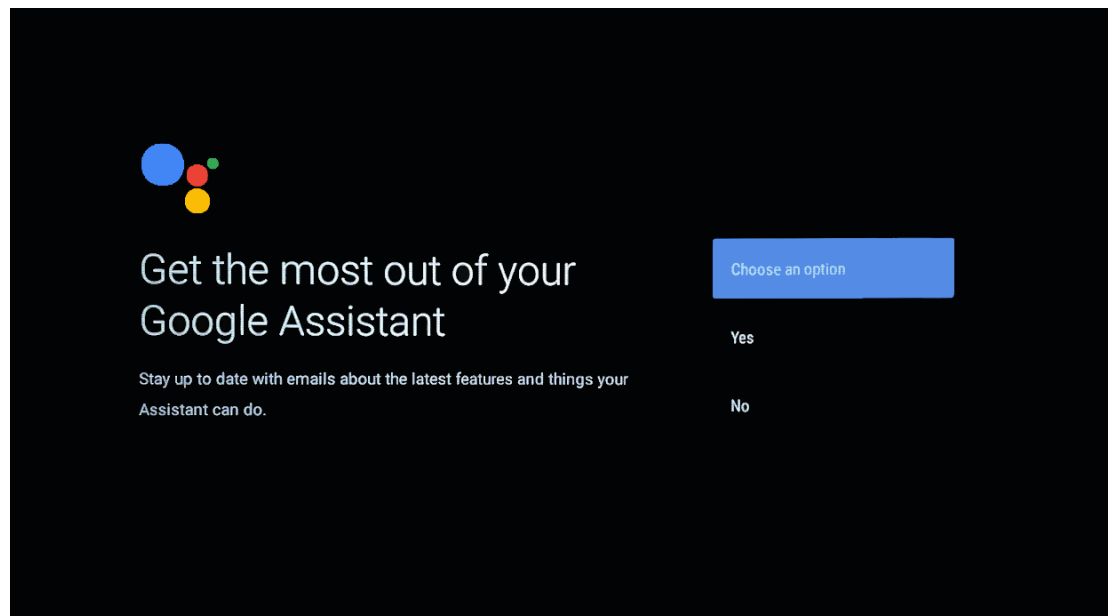
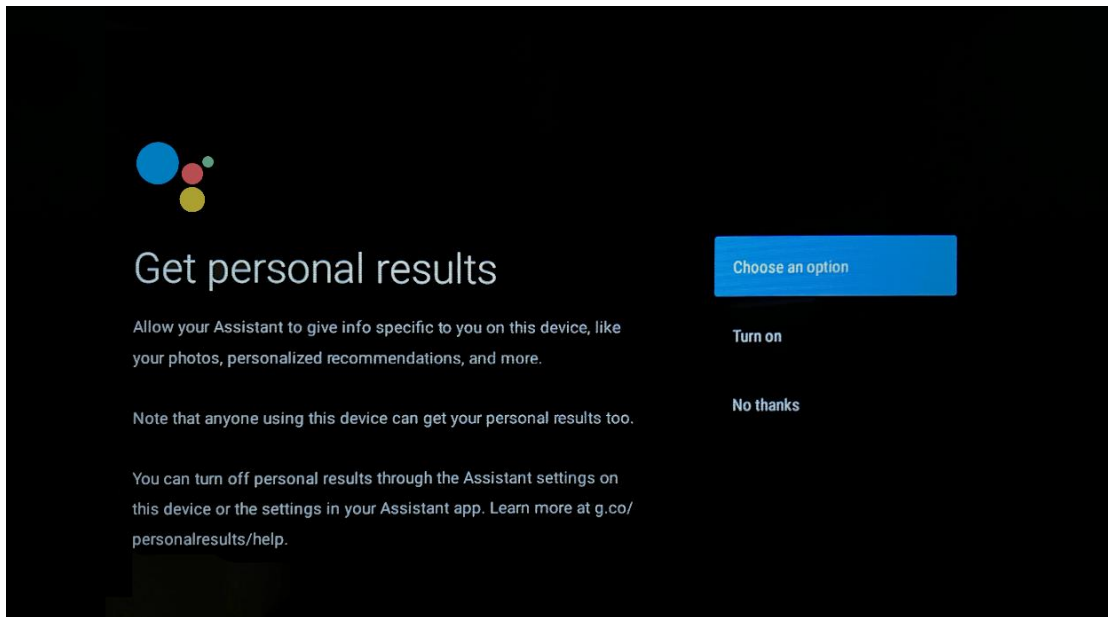

5.9 Автоустановки Google Play

Выберите рекомендуемые приложения и приложения Google, которые вы хотите установить, отметив их в этом списке. Вы всегда можете установить другие приложения позже в Google Play Store.

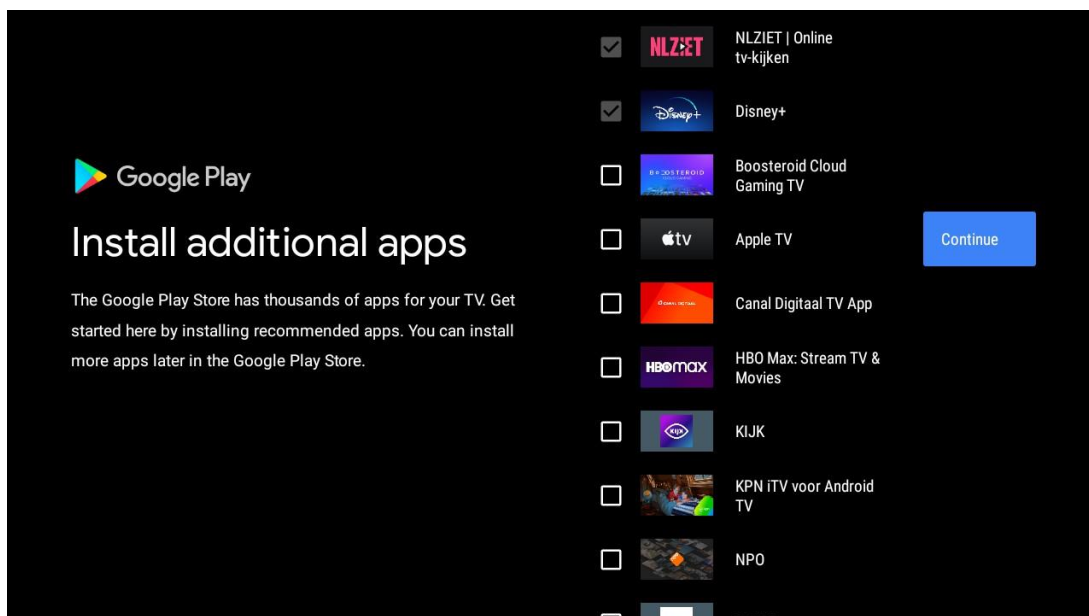

Теперь появятся информационные экраны. Вы можете прокручивать настройки, нажимая правую кнопку направления, чтобы продолжить.

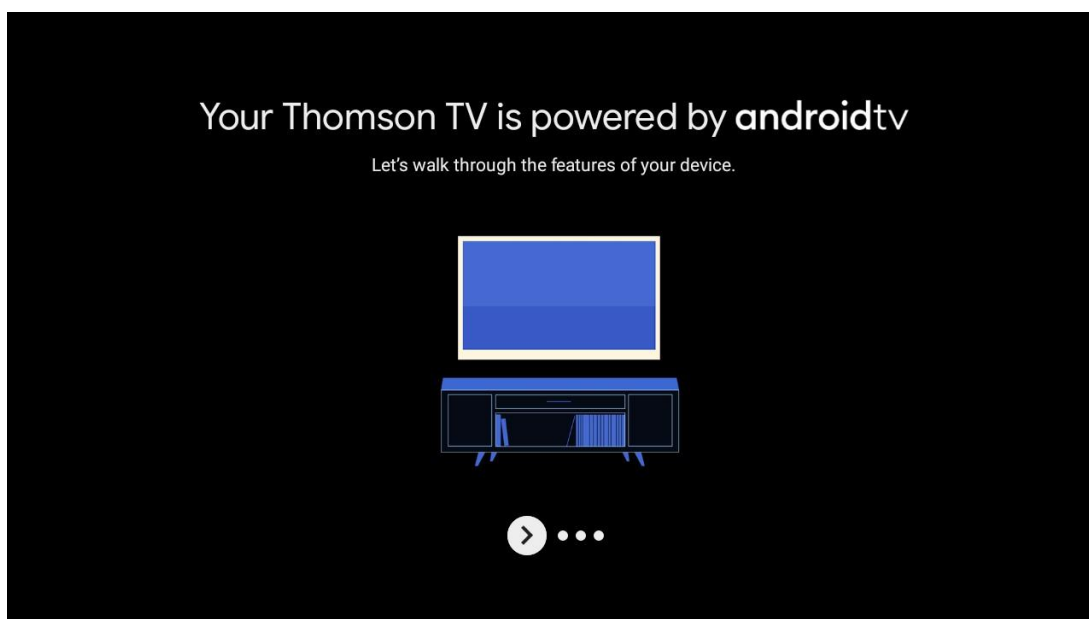

Get apps from Google Play

The Google Play Store offers apps that you're sure to love. Watch shows, stream live sports, play games and more.



Talk to the Google Assistant

After setup, press the mic button on your remote to quickly find the latest blockbuster, check the score of the big game or control your TV.



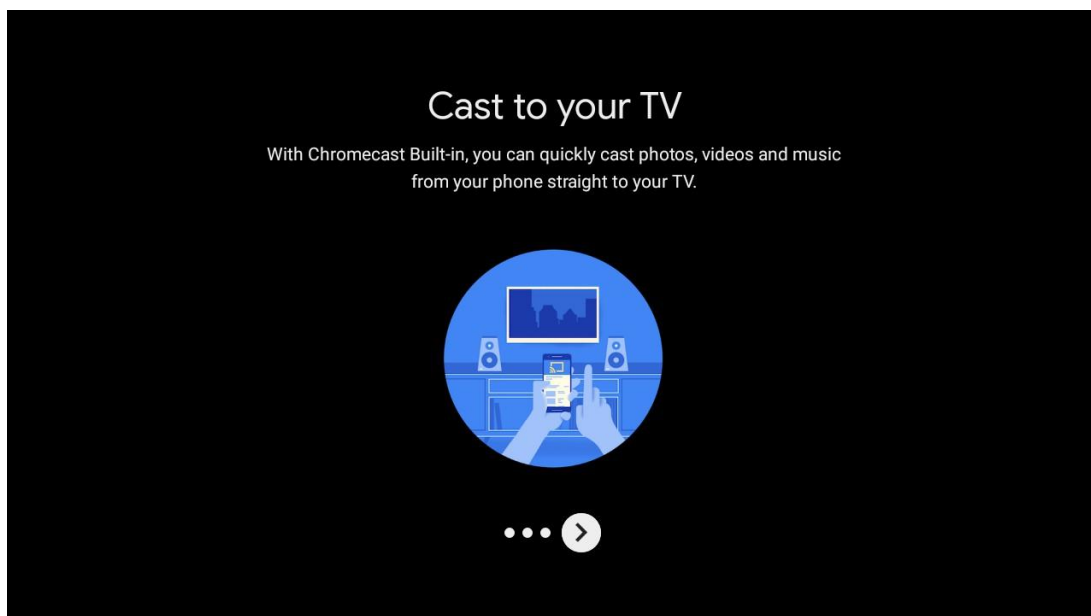

5.10 Выберите регион/страну

Выберите страну, в которой вы используете устройство, с помощью кнопок направления, затем нажмите **OK** для подтверждения.

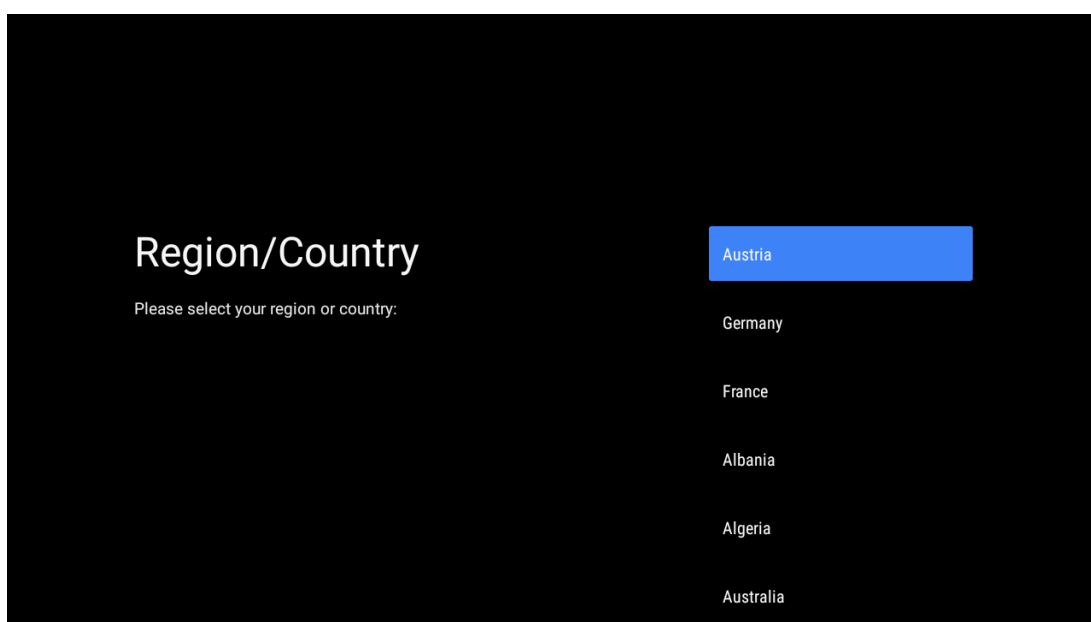

5.11 Создайте пароль

Этот пароль понадобится вам для различных функций, например для настройки Live TV или сброса настроек устройства.

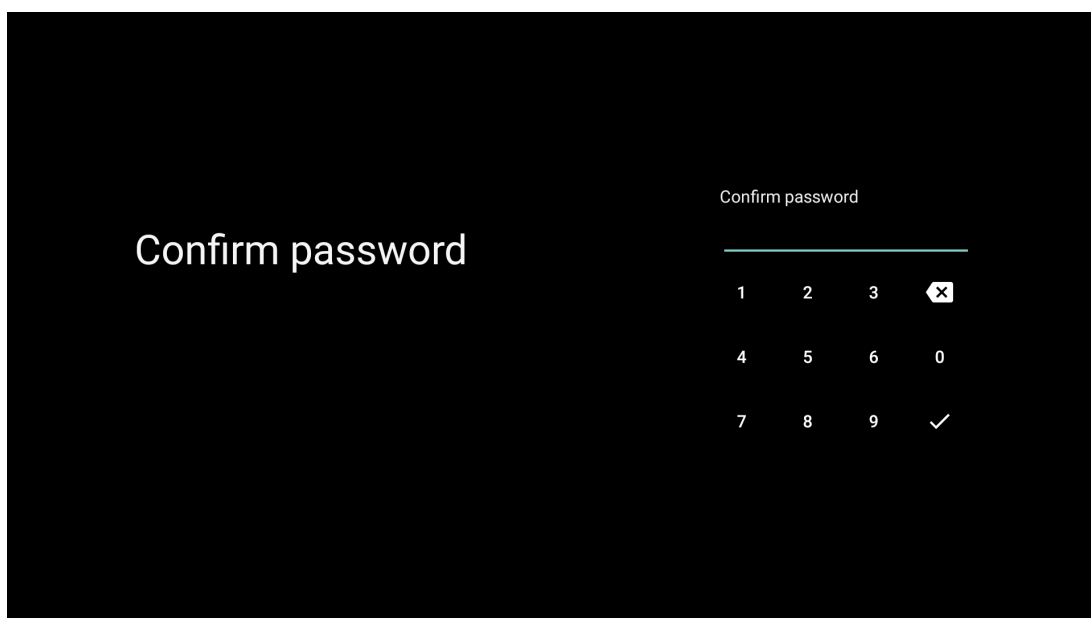
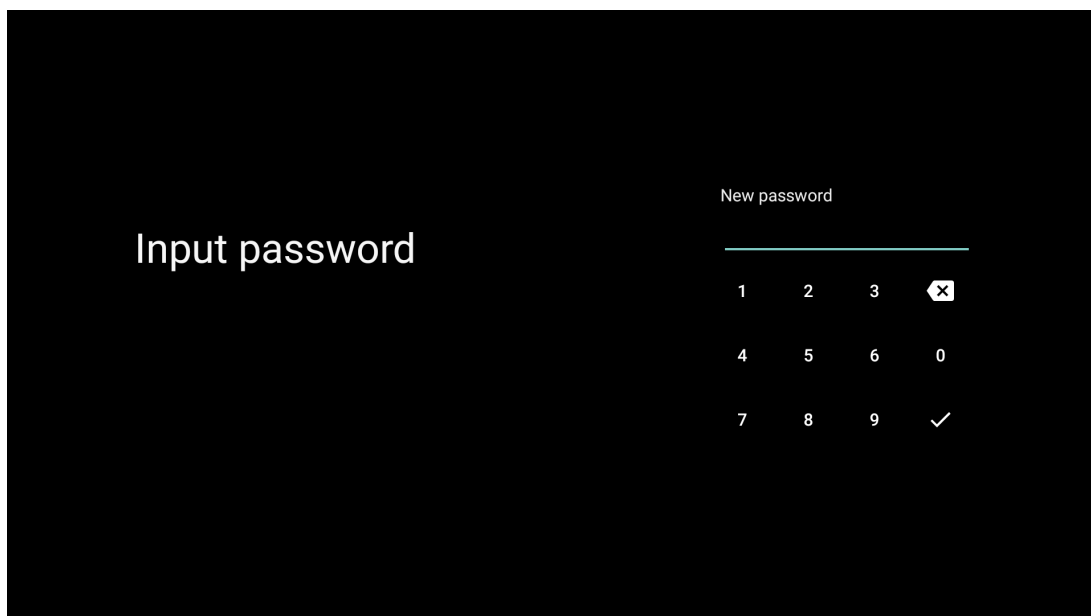

5.12 Выберите режим ТВ

Выберите режим телевидения, наиболее соответствующий вашим потребностям: Дом или Магазин.

- Режим "Дом" оптимизирован для эффективного использования энергии в домашних условиях.
- Режим "Магазин" оптимизирован для хранения демо-версий с фиксированными настройками.

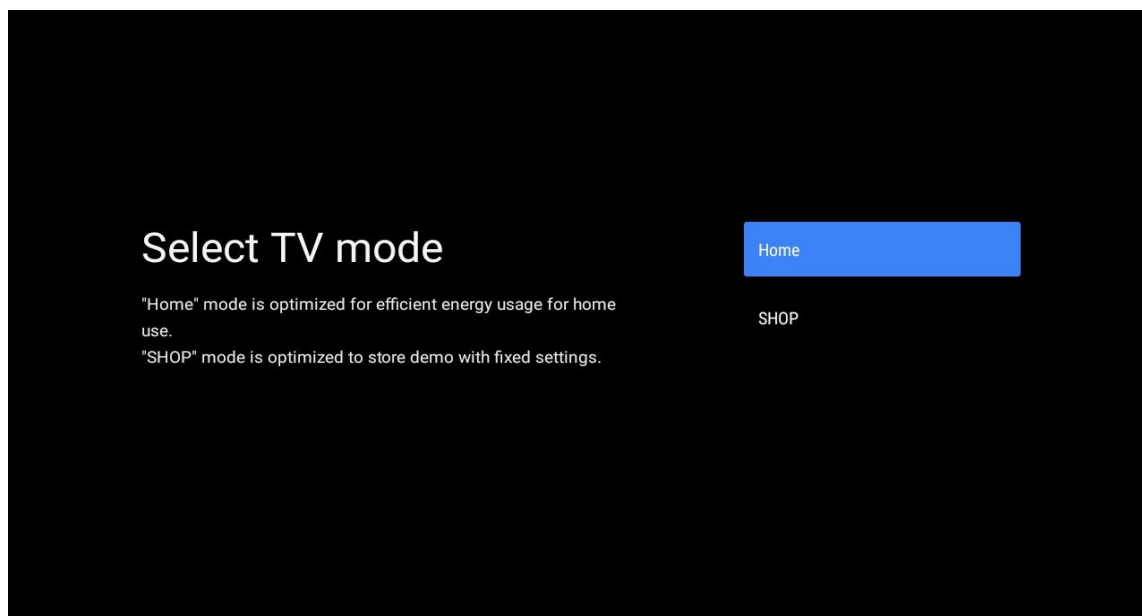

5.13 Google Cast

Выберите Вкл/Выкл, чтобы сделать Google Cast доступным.

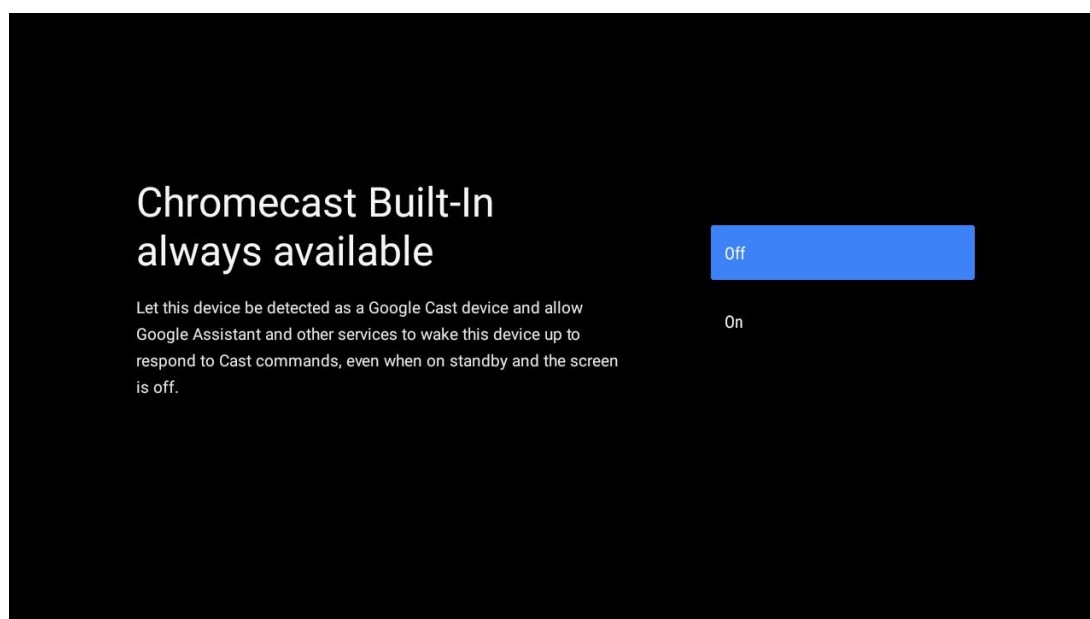

5.14 Настройка телевизионного канала

Выберите Антенна или Кабель для сканирования телевизионных каналов.

Если выбрать "Пропустить", сканирование каналов можно выполнить позже в меню.

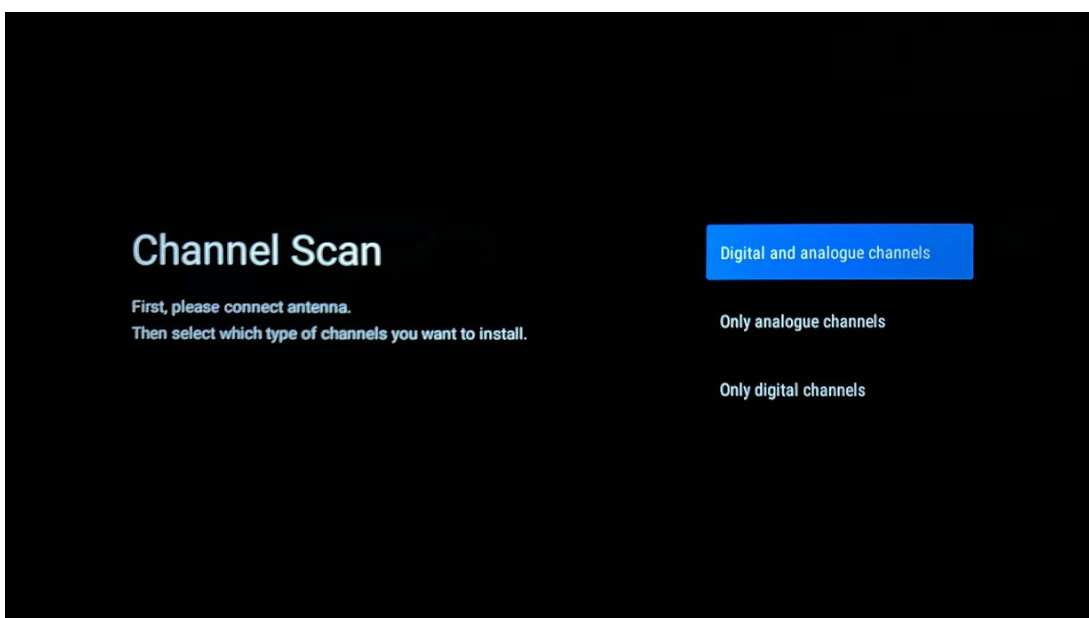
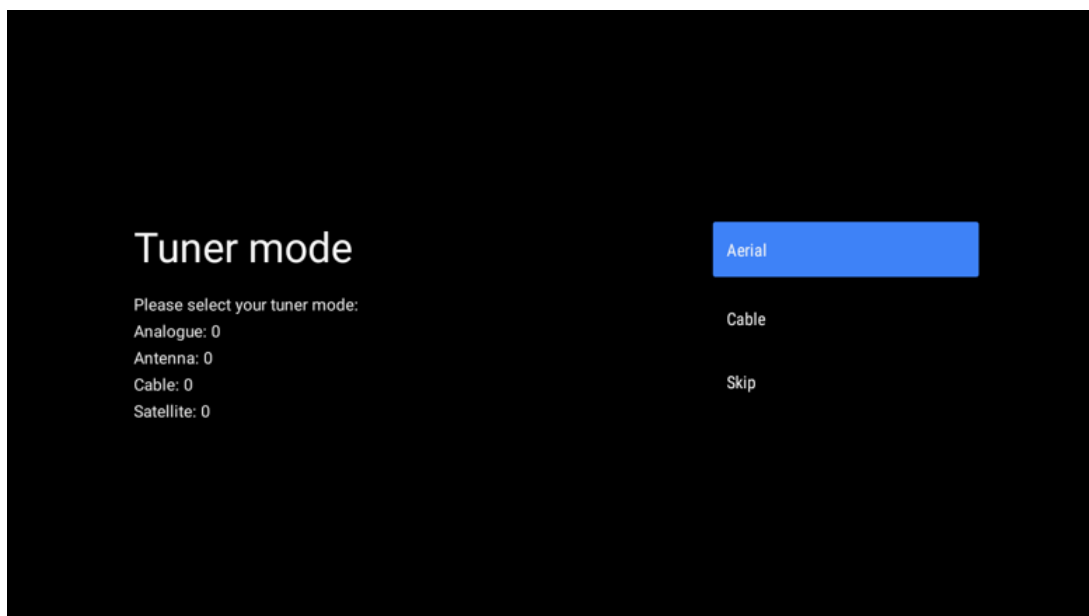

Примечание: Если вы не хотите выполнять сканирование тюнера, все равно выберите один из доступных вариантов. Вы можете пропустить сканирование на более позднем этапе работы мастера установки. Если вы пропустите этот шаг, вы сможете выполнить поиск каналов позже, используя соответствующие пункты меню Channels.

Следующий шаг - выбор режима тюнера. Выберите предпочтение тюнера для установки каналов для Прямого эфира. Доступны варианты Антенна и Кабель. Выделите вариант, соответствующий вашим условиям, и нажмите ОК или правую кнопку направления, чтобы продолжить.

Антенна

Если выбрано значение "Антенна", телевизор будет искать цифровые эфирные и аналоговые передачи. На следующем экране выделите "Сканировать" и нажмите **OK**, чтобы начать поиск, или выберите "Пропустить сканирование", чтобы продолжить без поиска.

Кабель

Если выбрано значение "Кабель", телевизор выполнит поиск цифровых кабельных и аналоговых передач. Если таковые имеются, на экране "Выбор оператора" будут перечислены доступные варианты операторов. В противном случае этот шаг будет пропущен. Из списка можно выбрать только одного оператора. Выделите нужного оператора и нажмите **OK** или правую кнопку направления, чтобы продолжить.

На следующем экране выберите "Сканировать", чтобы начать поиск, или выберите "Пропустить сканирование", чтобы продолжить без поиска. При выборе "Scan" отобразится экран конфигурации. Возможно, потребуется установить режим сканирования, частоту (кГц), модуляцию, скорость передачи символов (ксим/с), сетевой идентификатор. Для выполнения полного сканирования установите для параметра "Режим сканирования" значение "Полный/Продвинутый", если он доступен. В зависимости от выбранного оператора и/или режима сканирования некоторые параметры могут быть недоступны для настройки. По окончании настройки доступных параметров нажмите правую кнопку направления, чтобы продолжить. Телевизор начнет поиск доступных передач.

Примечание: В этом телевизоре нет слота CI. Поэтому он поддерживает только просмотр бесплатных (FTA) DVB-C каналов.

5.15 Отказ от ответственности

После завершения установки вам будет предложено принять Отказ от ответственности.

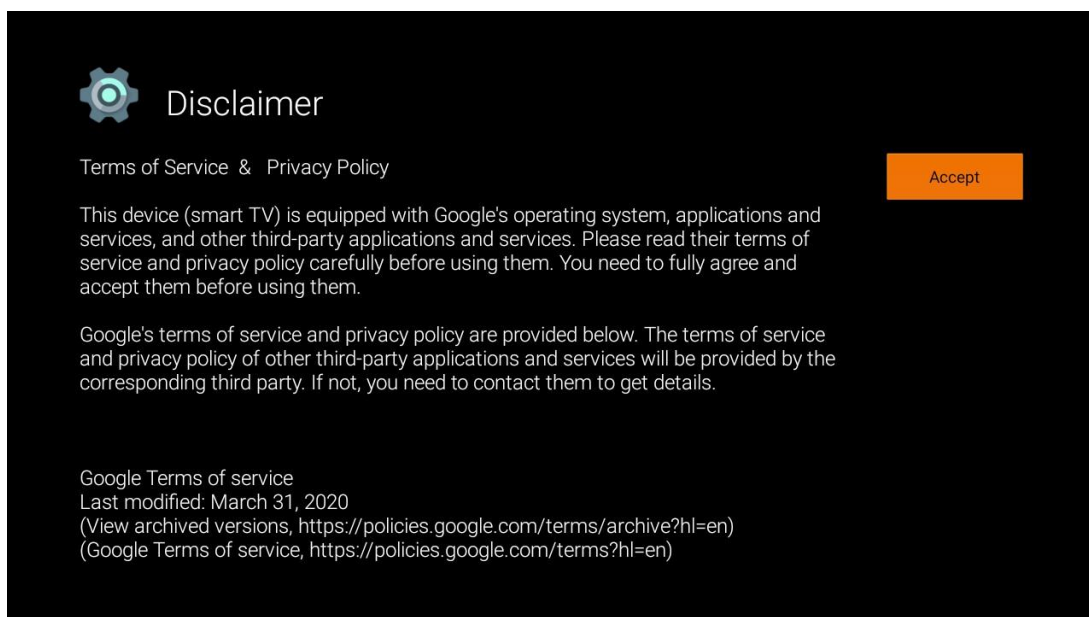

6 Главная

Чтобы воспользоваться многочисленными преимуществами телевизора Android TV, телевизор должен быть подключен к Интернету. Подключите телевизор к домашней сети с активным подключением к Интернету. Телевизор можно подключить к модему/маршрутизатору по беспроводной или кабельной сети. Дополнительную информацию о подключении телевизора к Интернету можно найти в меню Настройки / Сеть и Интернет.

Главный экран является центральным элементом вашего телевизора. С главного экрана вы можете запустить любое приложение, запустить приложение Live TV для просмотра телепередачи, посмотреть фильм из различных потоковых приложений или переключиться на устройство, подключенное к порту HDMI. Кроме того, вы можете в любой момент выйти из любого приложения и вернуться на главный экран, нажав кнопку Home на пульте дистанционного управления.

Доступные опции главного экрана расположены в ряд. Для перемещения по опциям главного экрана используйте кнопки направления на пульте ДУ. Могут быть доступны ряды приложений, YouTube, Google Play Фильмы и ТВ, Google Play Музыка и Google Play, связанные с ними, а также ряды установленных вами приложений. Выберите строку, затем переместите фокус на нужный элемент в строке. Нажмите **ОК**, чтобы сделать выбор или перейти в подменю.

Примечание: В зависимости от настроек телевизора и выбора страны при первоначальной настройке главный экран может содержать различные элементы.

6.1 Поиск

Инструменты поиска расположены в верхней левой части экрана. Вы можете ввести слово для начала поиска с помощью виртуальной клавиатуры или воспользоваться голосовым поиском с помощью микрофона, встроенного в пульт дистанционного управления. Переместите фокус на нужную опцию и нажмите **OK**, чтобы продолжить.

Голосовой поиск: Выберите значок микрофона с помощью кнопок направления на пульте ДУ и нажмите **OK**, чтобы запустить функцию голосового поиска. В нижней части экрана появится поле голосового поиска Google. Задайте свой вопрос Google, и телевизор ответит вам. Для местных поисковых запросов важно, чтобы язык меню телевизора был установлен на местный язык.

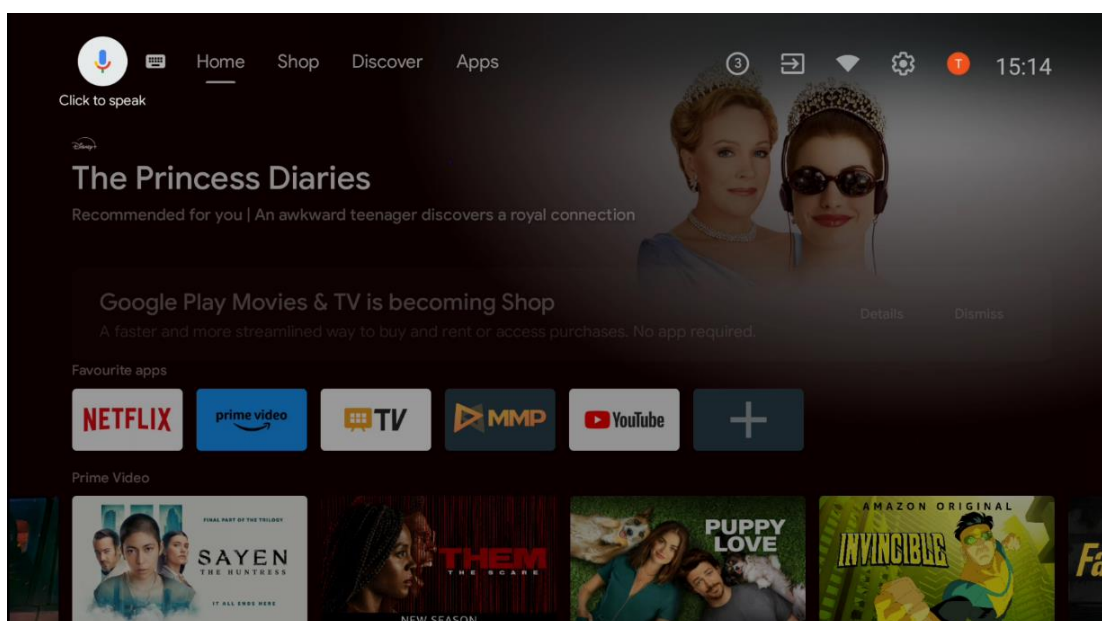

Поиск клавиатуры Выберите значок клавиатуры с помощью кнопок направления на пульте дистанционного управления и нажмите **OK**. На экране появится виртуальная клавиатура Google. Введите вопрос, на который вы хотите получить ответ.

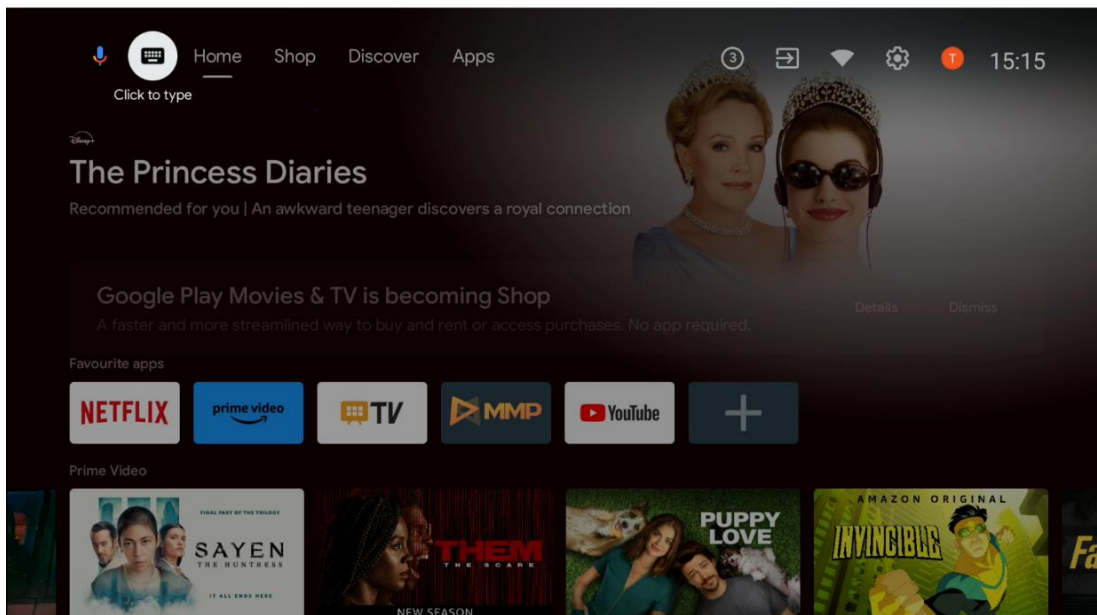

6.2 Магазин

Выберите "Магазин" на главном экране, чтобы отобразить предложения магазина Google TV. Здесь вы можете взять напрокат или купить различные фильмы или другой мультимедийный контент в магазине Google.

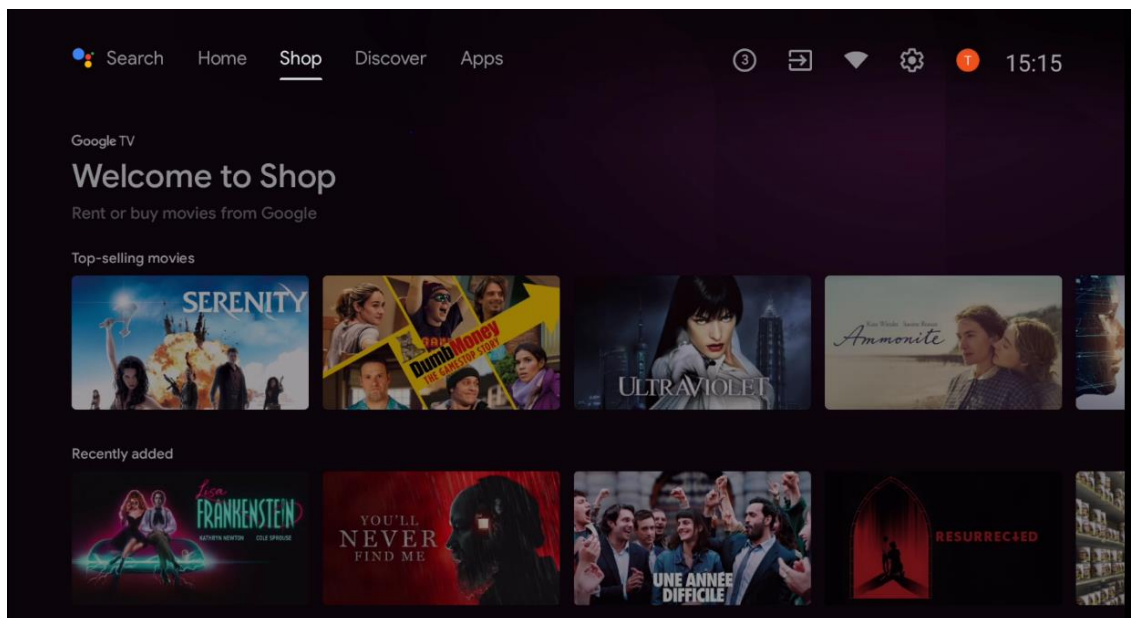

6.3 Откройте для себя

Выберите "Discover" на главном экране, чтобы отобразить фильмы или сериалы, рекомендованные потоковыми приложениями, установленными на вашем телевизоре.

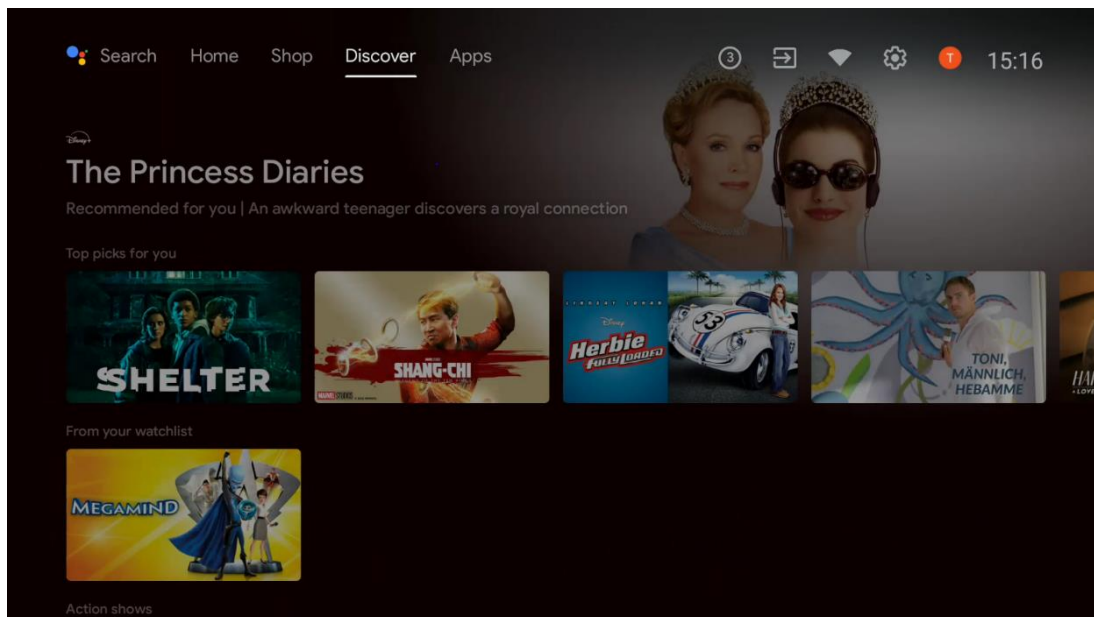

6.4 Приложения

Выберите "Apps" на главном экране, чтобы отобразить приложения, установленные на телевизоре.

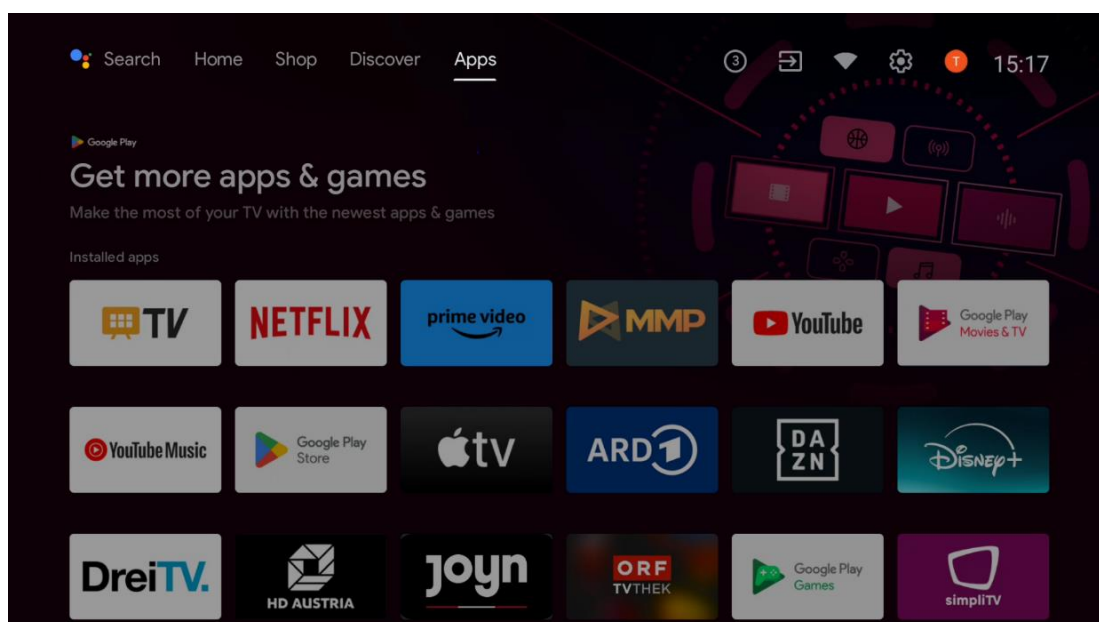

6.5 Уведомления

Выберите значок "Уведомления" на главном экране, чтобы отобразить сообщения функциональности Google или TV.

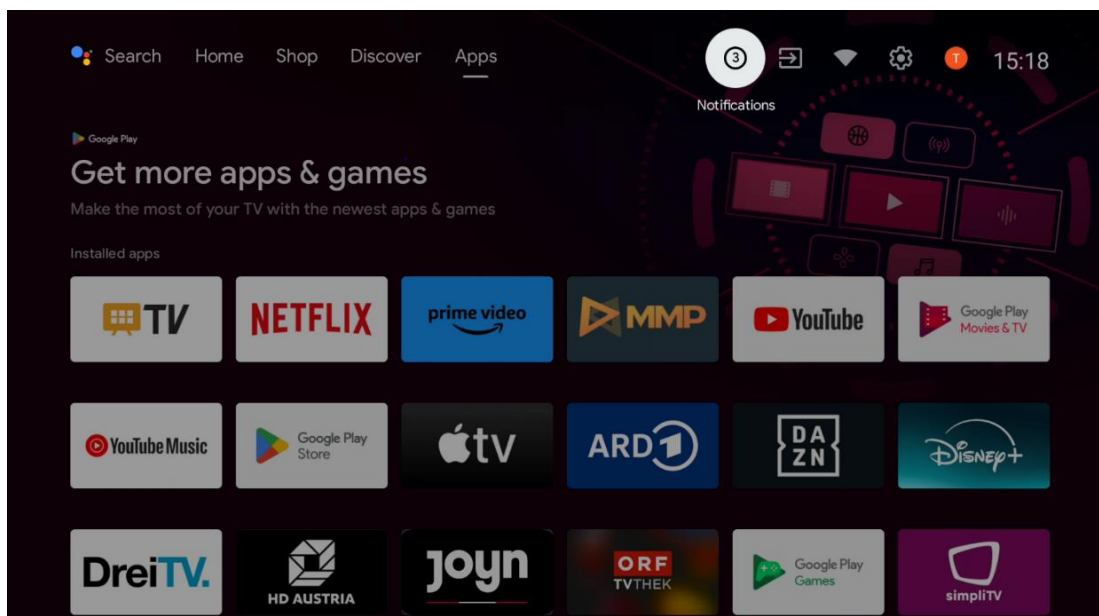

6.6 Входы

Выберите значок "Входы" на главном экране, чтобы отобразить доступные источники телевизионного сигнала или устройства, подключенные к телевизору.

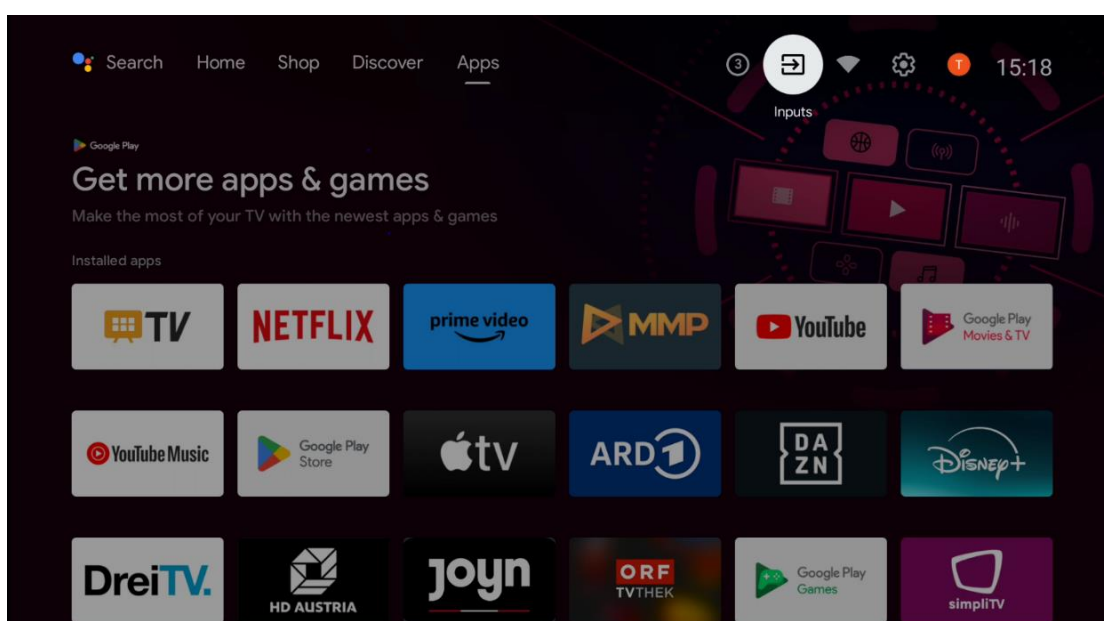

6.7 Сеть и Интернет

Выберите значок Сеть на главном экране, чтобы отобразить состояние подключения телевизора к Интернету.

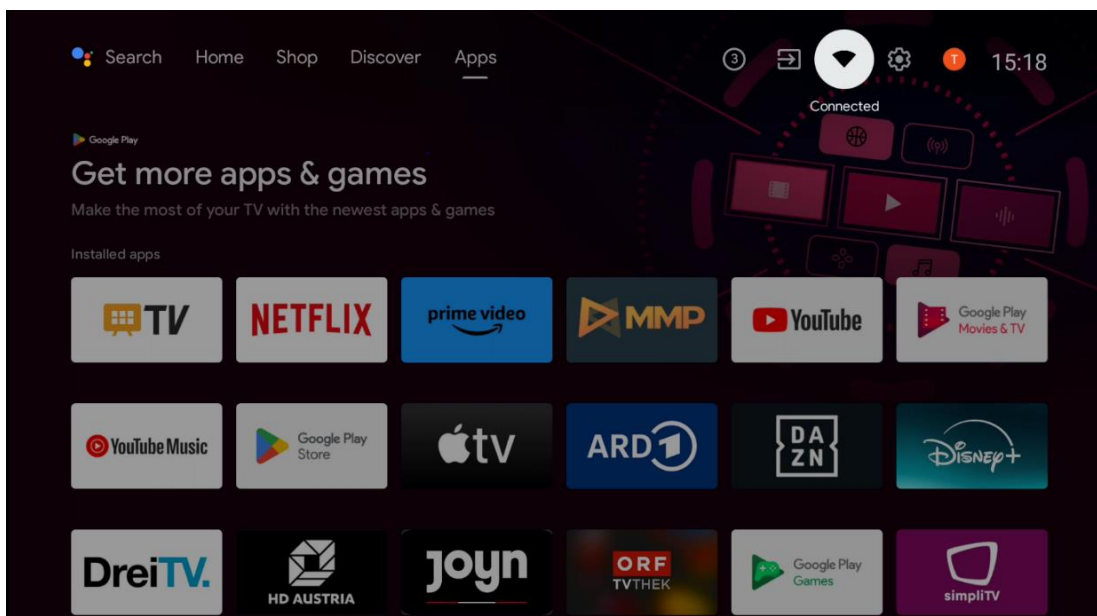

6.8 Настройки

Выберите значок Подключено/Не подключено на главном экране, чтобы открыть настройки телевизора. Более подробно это меню описано в главе 7.

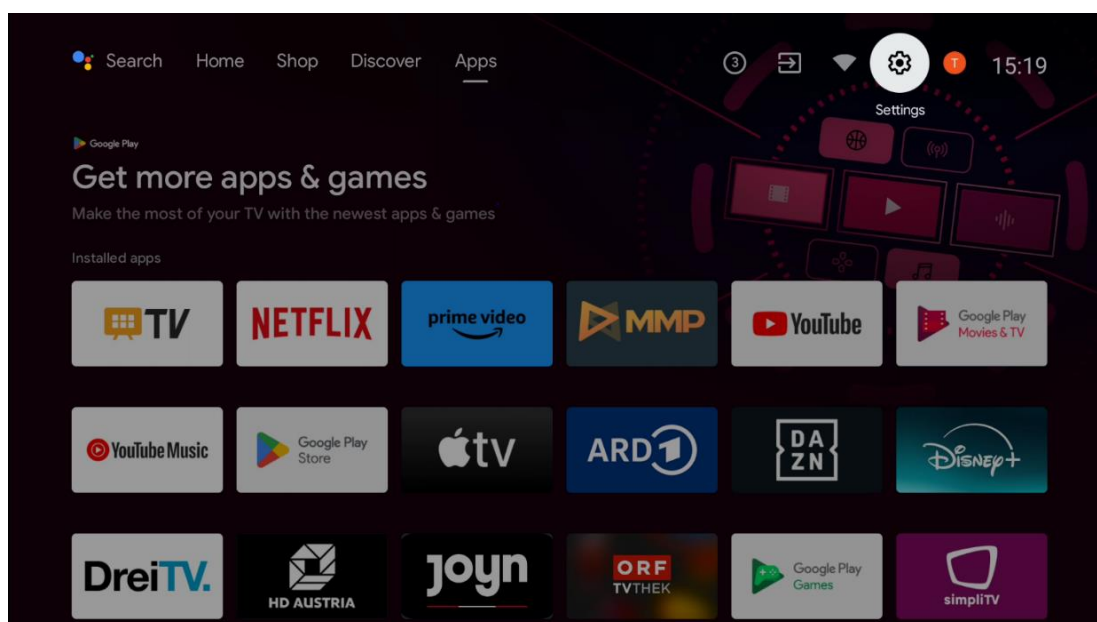

6.9 Аккаунт Google

Выберите кнопку Профиль на главном экране, чтобы отобразить учетные записи Google, зарегистрированные на телевизоре, добавить другие учетные записи Google или удалить их.

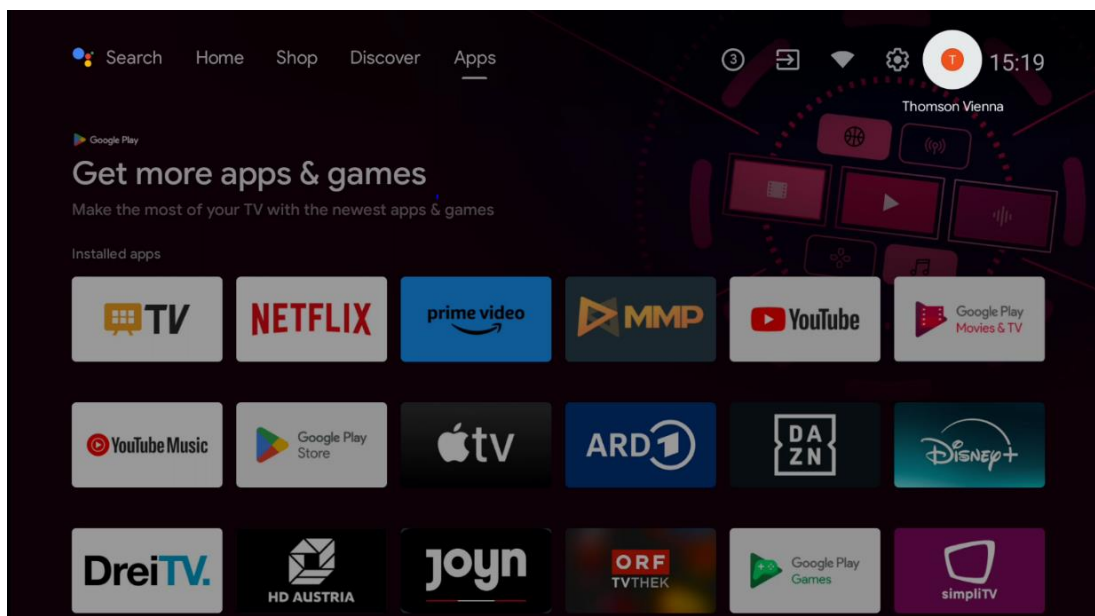

6.10 Любимые приложения

В первом ряду находятся ярлыки ваших любимых приложений. Здесь же находятся самые важные приложения потоковых сервисов, такие как Netflix или YouTube, а также Live TV и MMP (Multimedia Player).

Выберите приложение с помощью кнопок направления на пульте дистанционного управления и подтвердите выбор кнопкой **OK**, чтобы запустить выбранное приложение.

Выберите приложение и нажмите и удерживайте кнопку **OK**, чтобы удалить выбранное приложение из строки "Любимые приложения", переместить его на новое место или запустить.

Нажмите символ + в конце первой строки, чтобы добавить еще одно установленное приложение в список избранных приложений.

Более подробно работа мультимедийного проигрывателя описана в главе 8.

Более подробно работа приложения Live TV описана в главе 9.

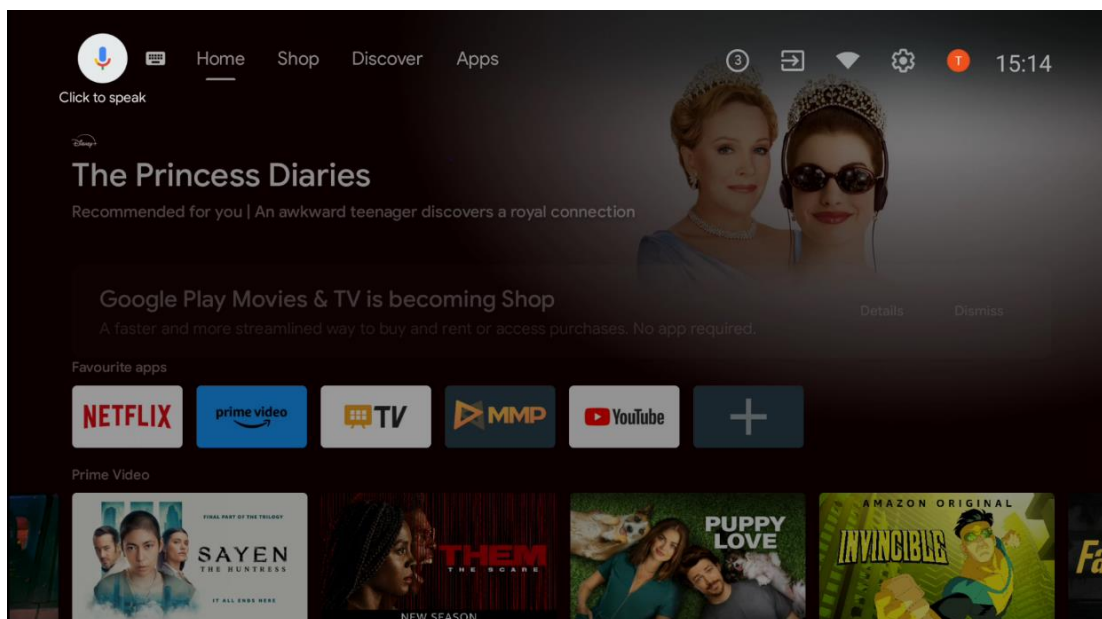

7 Настройки

Меню настроек разделено на "Предложения" и "Общие настройки".

7.1 Сеть и Интернет

Настройте сетевые параметры телевизора с помощью опций этого меню. Вы также можете выделить значок Подключено/Не подключено на главном экране и нажать **OK**, чтобы перейти в это меню.

Доступны следующие варианты:

- **Wi-Fi:** включение и выключение функции беспроводной локальной сети (WLAN). Если функция WLAN включена, появится список доступных беспроводных сетей. Выделите "Видеть все" и нажмите **OK**, чтобы увидеть все сети. Выберите одну из них и нажмите **OK**, чтобы подключиться. В случае если сеть защищена паролем, вам может быть предложено ввести пароль для подключения к выбранной сети.
- **Добавить новую сеть:** Добавление сетей со скрытыми SSID.
- **Сканирование всегда доступно:** Вы можете позволить службе определения местоположения и другим приложениям сканировать сети, даже если функция WLAN выключена. Нажмите **OK**, чтобы включить или выключить эту функцию.
- **WoW:** включение и выключение функции Wake on WLAN. Эта функция позволяет включить или разбудить телевизор через беспроводную сеть.
- **WoL:** включение и выключение функции Wake on LAN. Эта функция позволяет включить или разбудить телевизор по сети.
- **Ethernet:** Подключен / Не подключен: Отображает статус подключения к Интернету через Ethernet, IP- и MAC-адреса.

- **Настройки прокси:** Установите HTTP-прокси для браузера вручную. Этот прокси может не использоваться другими приложениями.
- **Настройки IP:** Настройте параметры IP вашего телевизора.

7.2 Канал

Настройки, отображаемые в этом меню, зависят от источника телевизионного сигнала (антенна или кабель) или устройства, подключенного к телевизору, который вы выбрали с помощью кнопки **Input** на пульте дистанционного управления.

7.2.1 Режим установки каналов - Антенна

- **Сканирование каналов:** Нажмите кнопку **OK** на пульте ДУ, чтобы выполнить автоматический поиск каналов DVB-T/T2. По окончании процесса сканирования нажмите кнопку **Back**, чтобы вернуться в предыдущее меню.
- **Обновить сканирование:** Ранее добавленные каналы не будут удалены, но все вновь найденные каналы будут сохранены в списке каналов.
- **Одиночное радиочастотное сканирование:** Выберите радиочастотный канал с помощью кнопок направления вправо/влево. Отобразятся уровень сигнала и качество сигнала выбранного канала. Нажмите **OK**, чтобы начать сканирование выбранного радиочастотного канала. Найденные каналы будут сохранены в списке каналов.
- **Обновление сервиса вручную:** Эта функция запускает обновление принимаемых теле/радиоканалов вручную.
- **LCN:** Установите предпочтение для LCN. LCN - это система логических номеров каналов, которая упорядочивает доступные передачи в соответствии с узнаваемой последовательностью номеров каналов (при наличии).
- **Тип магазина канала:** Установите предпочитаемый тип магазина.
- **Выбор любимой сети:** Выберите любимую сеть. Этот пункт меню будет активен, если доступно более одной сети.

7.2.2 Режим установки канала - Кабель

- **Автоматический поиск каналов:** Smart TV выполняет поиск цифровых и аналоговых каналов, которые можно принимать по кабелю. В зависимости от страны, при первоначальной установке предлагаются дополнительные провайдеры кабельного телевидения DVB-C, которые перечислены на экране Выбор оператора. Если вы получаете сигнал DVB-C от не выделенного провайдера кабельного телевидения, выберите опцию Другое. Нажмите **OK**, чтобы начать поиск каналов. В меню Поиск каналов вы можете выбрать один из трех вариантов поиска каналов: Полный, Расширенный или Быстрый.
 - **Полный:** Автоматический поиск всех доступных каналов DVB-C.

- **Расширенный:** Автоматический поиск всех доступных DVB-C каналов. Для этой опции необходимо ввести параметры приема DVB-C провайдера, частоту и идентификатор сети. При использовании этой опции поиска каналы сортируются по LCN кабельных провайдеров.
- **Быстрый:** Автоматический поиск всех доступных каналов DVB-C. При этом поиске будут найдены все доступные кабельные транспондеры со стандартными символами.
- **Одиночное радиочастотное сканирование:** Ручной поиск каналов DVB-C по частоте транспондера.
- **LCN:** опции LCN для поиска каналов DVB-C.
- **Тип сканирования каналов:** Установите предпочитаемый тип сканирования.
- **Тип магазина канала:** Установите предпочитаемый тип магазина.

7.3 Учетные записи и вход в систему

Google: Эта опция будет доступна, если вы вошли в свою учетную запись Google. На телевизоре можно настроить параметры синхронизации данных или удалить зарегистрированную учетную запись. Выделите службу, перечисленную в разделе "Выбор синхронизированных приложений", и нажмите **ОК**, чтобы включить/выключить синхронизацию данных. Выделите "Синхронизировать сейчас" и нажмите **ОК**, чтобы синхронизировать все включенные службы одновременно.

Добавить аккаунт: Добавьте новую учетную запись к имеющимся, войдя в нее.

7.4 Приложения

Управляйте приложениями, установленными на телевизоре. Вы можете просмотреть недавно открытые приложения, просмотреть все приложения или управлять разрешениями:

- **Недавно открытые приложения:** Просмотр недавно открытых приложений.
- **Посмотреть все приложения:** Просмотр полного списка всех установленных на телевизоре приложений. Вы также можете узнать, сколько места в памяти занимает каждое приложение. Здесь вы можете проверить версии приложений, запустить или принудительно остановить их работу, удалить загруженные приложения, проверить разрешения и включить или выключить их, управлять уведомлениями, очистить данные и кэш и многое другое. Просто выделите приложение и нажмите **ОК**, чтобы перейти к доступным опциям.
- **Разрешения:** Управление разрешениями и другими функциями установленных приложений.

- **Разрешения приложений:** Приложения будут отсортированы по категориям типов разрешений. Вы можете включать/отключать разрешения для приложений в этих категориях.
- **Специальный доступ к приложениям:** Настройка функций приложения и специальных разрешений.
- **Безопасность и ограничения:** Разрешите или ограничьте установку приложений из других источников, кроме Google Play Store. Настройте телевизор на блокировку или предупреждение перед установкой приложений, которые могут нанести вред.

7.5 Параметры устройства

7.5.1 О сайте

Здесь вы найдете информацию об аппаратном и программном обеспечении вашего телевизора, а также об ОС Android и версии Netflix ESN.

- **Обновление системы:** Выберите этот пункт меню и нажмите **ОК** на пульте ДУ, чтобы проверить, доступно ли обновление программного обеспечения для вашего телевизора.
- **Имя устройства:** выберите этот пункт меню и нажмите **ОК** на пульте ДУ, чтобы изменить имя или назначить индивидуальное имя для телевизора. Это важно, поскольку телевизор должен быть правильно идентифицирован в сети или при выполнении функции Chromecast.
- **Сброс к заводским настройкам:** Выберите этот пункт меню, чтобы сбросить настройки телевизора до заводских и переустановить его.
- **Статус:** В этом меню вы найдете информацию об аппаратном обеспечении вашего телевизора, такую как IP-адрес, MAC-адрес, адрес Bluetooth, серийный номер и время работы.
- **Правовая информация:** В этом меню вы найдете правовую информацию о вашем телевизоре.

7.5.2 Дата и время

Установите дату и время на телевизоре. Эти данные могут обновляться автоматически по сети или через трансляцию. Настройте их в соответствии с вашими условиями и предпочтениями. Отключите опцию "Автоматическая дата и время", если вы хотите изменить дату или время вручную. Затем настройте параметры даты, времени, часового пояса и формата часов.

7.5.3 Таймер

- **Тип времени включения:** Настройте телевизор на самостоятельное включение. Установите для этого параметра значение Вкл. или Один раз, чтобы включить таймер включения, и значение Выкл. для отключения. Если установить значение Один раз, телевизор будет включаться только один раз в то время, которое задано в параметре "Время автоматического включения".
- **Время автоматического включения:** доступно, если включен параметр "Тип времени включения". Установите желаемое время включения телевизора из режима ожидания с помощью кнопок направления и нажмите **ОК**, чтобы сохранить установленное время.
- **Тип времени выключения:** Настройте телевизор на самостоятельное выключение. Установите для этого параметра значение Вкл. или Один раз, чтобы включить таймер выключения, и значение Выкл. для отключения. Если установить значение Один раз, телевизор будет выключаться только один раз в то время, которое задано в параметре "Время автовыключения".
- **Время автоматического выключения:** доступно, если включен параметр "Тип времени выключения". Установите желаемое время перехода телевизора в режим ожидания с помощью кнопок направления и нажмите **ОК**, чтобы сохранить установленное время.

7.5.4 Язык

Установите язык меню телевизора.

7.5.5 Клавиатура

Выберите тип клавиатуры и управляйте ее настройками.

7.5.6 Входы

Здесь вы найдете информацию об устройствах, подключенных к входам HDMI вашего телевизора, и параметры работы HDMI-CEC.

Подключенный вход: Просмотр перечисленных устройств, подключенных к композитному или HDMI-разъемам телевизора. Вы можете переименовать подключение или назначить индивидуальное имя устройства для конкретных подключений.

Входы в режиме ожидания: Просмотр списка доступных входов HDMI.

Неподключенный вход: Просмотр соединений, к которым не подключено ни одно устройство.

Электронное управление потребителя (СЕС)

С помощью функции СЕС телевизора можно управлять подключенными устройствами с помощью пульта дистанционного управления телевизора. Эта функция использует HDMI СЕС (управление бытовой электроникой) для связи с подключенными устройствами. Устройства должны поддерживать HDMI СЕС и должны быть подключены к разъему HDMI. Телевизор поставляется с включенной функцией СЕС. Убедитесь, что все настройки СЕС правильно установлены на подключенном устройстве СЕС. Функция СЕС имеет разные названия у разных брендов. Функция СЕС может работать не со всеми устройствами. При подключении к телевизору устройства с поддержкой HDMI СЕС соответствующий источник входного сигнала HDMI будет переименован в имя подключенного устройства.

Чтобы управлять подключенным устройством СЕС, выберите соответствующий источник входного сигнала HDMI в меню Входы на главном экране. Или нажмите кнопку **Source**, если телевизор находится в режиме Live TV, и выберите соответствующий источник входного сигнала HDMI из списка. Чтобы завершить эту операцию и снова управлять телевизором с помощью пульта ДУ, нажмите кнопку **Source** на пульте ДУ и переключитесь на другой источник.

После выбора подключенного источника HDMI пульт ДУ телевизора автоматически сможет управлять устройством. Однако не все кнопки будут переадресованы устройству. Только устройства, поддерживающие функцию СЕС Remote Control, будут реагировать на пульт ДУ телевизора.

HDMI Control On/Off: Разрешить телевизору управлять устройствами HDMI.

Автоотключение устройств: отключение устройств HDMI с помощью телевизора.

TV Auto Power On: включение телевизора с помощью устройства HDMI

Список устройств СЕС: Просмотр устройств, поддерживающих функцию HDMI и подключенных к телевизору.

HDMI СЕС ARC

Телевизор также поддерживает функцию ARC (Audio Return Channel). Эта функция представляет собой аудиоканал, призванный заменить другие кабели между телевизором и аудиосистемой (A/V-ресивером или акустической системой). Подключите аудиосистему к входу HDMI 2 на телевизоре, чтобы включить функцию ARC.

Для активации функции ARC параметр Динамики должен быть установлен как Внешняя аудиосистема. Доступ к этой опции можно получить в режиме Live TV или с главного экрана, следуя следующим образом: *Параметры телевизора > Настройки > Параметры устройства > Звук*. Когда функция ARC активна, телевизор автоматически отключает другие аудиовыходы. Вы будете слышать звук только с подключенных аудиоустройств. Кнопки управления громкостью на пульте ДУ будут направлены на подключенное

аудиоустройство. Это означает, что вы по-прежнему можете управлять громкостью подключенного устройства с помощью пульта ДУ телевизора.

Примечание: HDMI ARC поддерживается только через один вход, имеющий специальное обозначение ARC.

7.5.7 Мощность

- **Таймер сна:** установите время, по истечении которого телевизор автоматически выключится и перейдет в режим ожидания.
- **Выключение изображения:** Выберите этот параметр и нажмите **ОК**, чтобы выключить экран. Нажмите кнопку на пульте ДУ или на телевизоре, чтобы снова включить экран. Обратите внимание, что экран нельзя включить с помощью кнопок громкости +/-, отключения звука и режима ожидания. Эти кнопки будут работать нормально.
- **Таймер выключения:** установите время, по истечении которого телевизор автоматически выключится. Для отключения установите значение Выкл.
- **Автоотключение при отсутствии сигнала:** определите, как должен вести себя телевизор при отсутствии сигнала от установленного в данный момент источника входного сигнала. Установите время, по истечении которого телевизор будет выключаться самостоятельно, или установите значение Off для отключения.
- **Автоматический сон:** Установите, после какого периода бездействия телевизор должен автоматически перейти в режим ожидания.

7.5.8 Изображение

Здесь вы можете настроить параметры изображения.

Режим изображения

Установите режим изображения в соответствии с вашими предпочтениями или требованиями. Для режима изображения можно выбрать один из следующих вариантов: Пользовательский, Стандартный, Яркий, Спорт, Кино, Игра и Энергосбережение.

Режим пользователя

Подсветка, яркость, контрастность, насыщенность, оттенок и резкость будут настроены в соответствии с выбранным режимом изображения. Если один из этих параметров изменен вручную, режим изображения будет автоматически изменен на Пользовательский, если он еще не установлен как Пользовательский.

- **Подсветка:** Настройте уровень подсветки экрана вручную. Эта опция будет недоступна, если для параметра Автоподсветка не установлено значение Выкл.
- **Яркость:** Настройка значения яркости экрана.
- **Контраст:** Настройка значения контрастности экрана.

- **Цвет:** регулировка насыщенности цвета на экране.
- **Оттенок:** Настройте значение оттенка экрана.
- **Резкость:** Настройте значение резкости для объектов, отображаемых на экране.

Цветовая температура

Установите желаемую цветовую температуру. Доступны варианты "Пользовательская", "Прохладная", "Стандартная" и "Теплая". Значения усиления красного, зеленого и синего цветов можно настроить вручную. Если одно из этих значений изменено вручную, параметр Цветовая температура будет изменен на Пользовательский, если он еще не установлен на Пользовательский.

Продвинутое видео

- **DNR:** Динамическое шумоподавление (DNR) - это процесс удаления шумов из цифрового или аналогового сигнала. Установите для DNR следующие параметры: низкий, средний, сильный или авто, или выключите его.
- **MPEG NR:** шумоподавление в формате MPEG устраняет блочный шум вокруг контуров и шум на заднем плане. Установите низкий, средний, сильный уровень MPEG NR или выключите его.
- **Max Vivid:** Эта опция значительно повышает контрастность, яркость и резкость. Ее можно включить или выключить.
- **Адаптивный контроль лумы:** Адаптивный контроль Luma глобально регулирует настройки контрастности в соответствии с гистограммой контента, чтобы обеспечить более глубокое восприятие черного и более яркое белого. Установите низкий, средний, сильный уровень адаптивной регулировки яркости или выключите ее.
- **Локальное управление контрастом:** Локальное повышение контрастности пытается увеличить видимость крупномасштабных переходов свет-темнота, подобно тому, как повышение резкости с помощью маски нерезкости увеличивает видимость мелких краев.
- **Телесный тон:** Опция "Телесный тон" позволяет уточнить цвета кожи на снимках, не затрагивая другие цвета на экране.
- **Режим DI Film Mode:** Это функция определения каденции 3:2 или 2:2 для фильмов с частотой 24 кадра в секунду, которая устраняет побочные эффекты (например, эффект чересстрочности или дребезжание), возникающие при использовании этих методов растягивания. Установите для режима DI Film Mode значение Auto или выключите его. Этот пункт недоступен, если включен режим ПК (опция).
- **Синяя полоса:** Человеческий глаз воспринимает более холодные белые тона как более яркие. Функция Blue Stretch изменяет баланс белого для средних и высоких уровней серого в сторону более холодной цветовой температуры. Эту функцию можно включить или выключить.
- **Режим ПК:** Режим ПК - это режим, в котором сокращены некоторые алгоритмы обработки изображения, чтобы сохранить тип сигнала таким, какой он есть. Он

может быть полезен, особенно для входов RGB. Включите или выключите функцию PC Mode.

- **HDMI RGB Range:** Этот параметр следует настроить в соответствии с диапазоном входного RGB-сигнала на источнике HDMI. Это может быть ограниченный диапазон (16-235) или полный диапазон (0-255). Установите желаемый диапазон HDMI RGB. Доступны варианты Авто, Полный и Ограничить. Этот пункт будет недоступен, если источник входного сигнала не установлен как HDMI.
- **Низкий уровень синего света:** После открытия уменьшите коэффициент синего света, изображение станет желтым.

Сброс настроек по умолчанию

Сбросьте настройки видео на заводские настройки по умолчанию.

7.5.9 Звук

В этом меню можно настроить параметры звука.

- **Системные звуки:** Системный звук - это звук, воспроизводимый при навигации или выборе элемента на экране телевизора. Выделите этот параметр и нажмите **ОК**, чтобы включить или выключить эту функцию.
- **Стиль звучания:** Для удобства настройки звука можно выбрать предустановленную настройку. Доступны варианты "Пользовательский", "Стандартный", "Яркий", "Спорт", "Кино", "Музыка" или "Новости". Настройки звука будут регулироваться в соответствии с выбранным стилем звука.
- **Баланс:** Настройка баланса громкости левого и правого каналов для динамиков и наушников.
- **Басы:** регулировка уровня низких тонов.
- **Treble (высокие частоты):** Регулировка уровня высоких тонов.
- **Surround Sound On/Off:** включение режима объемного звучания динамиков телевизора.
- **Equalizer Detail (Детали эквалайзера):** Настройка параметров эквалайзера в режиме пользовательского звука. Примечание: Вы можете выбрать один из предустановленных звуковых режимов, предлагаемых в этом меню, или установить Баланс, Басы, Высокие частоты, Объемный звук или Детали эквалайзера вручную.
- **Задержка динамика:** Регулировка задержки звука динамика.
- **Цифровой выход:** Установка предпочтений цифрового выхода звука. Доступны следующие варианты: Авто, Обход, PCM, Dolby Digital Plus и Dolby Digital
- **Задержка цифрового выхода:** Регулировка задержки значения задержки SPDIF.
- **Автоматическая регулировка громкости:** С помощью функции автоматической регулировки громкости вы можете настроить телевизор на автоматическое выравнивание резких перепадов громкости. Как правило, в начале рекламы или при переключении каналов. Выберите этот параметр и нажмите кнопку **ОК**, чтобы включить или выключить его.

- **Режим Downmix:** Установите предпочтительный режим преобразования многоканальных аудиосигналов в двухканальные. Нажмите **ОК**, чтобы просмотреть параметры и установить их. Доступны варианты стерео и объемного звучания. Выделите нужный вариант и нажмите кнопку **ОК** для установки.
- **Усилитель диалогов:** Он помогает улучшить четкость и разборчивость произносимых слов в аудиоконтенте. Это особенно полезно при просмотре фильмов, телепередач или видео, где диалог может быть плохо слышен из-за фонового шума, музыки или звуковых эффектов.
- **Сброс по умолчанию:** Сброс настроек звука до заводских настроек по умолчанию.

7.5.10 Хранение

Здесь можно проверить состояние общего объема памяти на телевизоре и подключенных устройствах. Чтобы просмотреть подробную информацию об использовании, выделите "Внутренний раздел памяти" или "Внешнее подключенное устройство" и нажмите **ОК**. Также отображаются опции извлечения и форматирования подключенных устройств хранения. По желанию можно увеличить объем памяти, подключив к одному из USB-портов телевизора внешнее устройство хранения данных, например внешний жесткий диск или USB-накопитель. Подключенное устройство хранения можно настроить как расширение хранилища телевизора.

7.5.11 Главный экран

Настройте свой главный экран. Выберите каналы, которые будут отображаться на главном экране. Упорядочить приложения и игры, изменить их порядок или загрузить дополнительные.

Для получения дополнительной информации о функциях главного экрана перейдите к главе 6 данного руководства пользователя.

7.5.12 Режим розничной торговли

Выделите "Режим розничной торговли" и нажмите **ОК**. Выделите "Далее" и нажмите **ОК**, если хотите продолжить. Вы можете установить для режима розничной торговли значение "Вкл.", чтобы активировать его, или "Выкл.", чтобы деактивировать его.

В режиме розничной продажи настройки телевизора настраиваются для розничного использования, а на экране отображаются поддерживаемые функции телевизора и его техническая информация. После активации режима розничной продажи телевизора на экране появится уведомление.

7.5.13 Google Assistant

Выберите свою активную учетную запись, просмотрите разрешения, выберите, какие приложения должны быть включены в результаты поиска, активируйте фильтр безопасного поиска и просмотрите лицензии на открытый исходный код.

7.5.14 Google Cast

При запуске функции Chromecast с мобильного устройства, находящегося в одной сети с телевизором, телевизор будет распознан как устройство Google Cast и позволит Google Assistant и другим службам пробудить телевизор и ответить на запросы подключенных устройств Chromecast. С мобильных устройств на телевизор можно будет передавать потоковое содержимое или локальный мультимедийный контент.

Выберите предпочтительный вариант доступности Google Cast. У вас есть три варианта настройки:

- **Всегда:** Ваш телевизор всегда будет виден другим устройствам, поддерживающим эту функцию (даже если он находится в режиме ожидания и экран выключен).
- **Во время кастинга:** Ваш телевизор будет виден только при использовании функции Chromecast.
- **Никогда:** ваш телевизор не будет виден другим устройствам.

7.5.15 Заставка

Управляйте параметрами экранной заставки и задавайте время начала активации заставки, когда устройство неактивно.

7.5.16 Экономия энергии

Установите время выключения телевизора.

7.5.17 Расположение

В этом меню можно указать, может ли ваше местоположение определяться по Wi-Fi, а также разрешить или запретить приложениям Google и сторонних разработчиков использовать информацию о местоположении телевизора.

7.5.18 Использование и диагностика

Автоматическая отправка данных об использовании и диагностической информации в Google.

7.5.19 Доступность

В этом меню вы найдете различные опции, облегчающие просмотр телевизора и управление им для людей с ограниченными возможностями.

7.5.20 Перезапустите

При выборе "Перезагрузка" телевизор перезагрузится.

7.6 Пульты и аксессуары

В этом разделе меню описано, как подключать к телевизору устройства Bluetooth, такие как саундбар, наушники, колонки, мышь и клавиатуру или игровой контроллер.

- Переведите устройство, которое вы хотите подключить к телевизору, в режим сопряжения.
- Выберите "Добавить устройство" и нажмите **ОК** на пульте ДУ, чтобы начать поиск устройств Bluetooth в режиме сопряжения.
- Доступные устройства будут распознаны и отображены в списке.
- Выберите нужное устройство из списка и нажмите **ОК**, чтобы начать процесс сопряжения с телевизором.
- Когда процесс сопряжения будет завершен, в этом меню появится список подключенных по Bluetooth устройств.

8 MMP Player

С помощью MMP Player можно воспроизводить мультимедийные данные с внешних устройств хранения.

Подключите USB-накопитель к одному из USB-входов телевизора, чтобы просматривать фотографии, слушать музыку или смотреть видеофайлы, хранящиеся на подключенном USB-накопителе.

Для начала запустите приложение MMP с главного экрана и выберите нужный тип носителя. Перейдите к файлу, который нужно открыть, и нажмите кнопку **ОК**. Для получения дополнительной информации о других доступных функциях кнопок следуйте инструкциям на экране.

Для воспроизведения мультимедийных файлов с внешних USB-накопителей можно также использовать любой из мультимедийных плееров, доступных для загрузки в Google Play Store.

Примечание:

- В зависимости от объема памяти подключенного USB-устройства может пройти несколько секунд, прежде чем файлы появятся в списке. Не извлекайте диск во время воспроизведения файла.
- Накопители емкостью более 2 ТБ не поддерживаются.
- Телевизор распознает только внешние устройства хранения данных, отформатированные в файловых системах **FAT32** или **NTFS**. Чтобы отформатировать внешнее устройство хранения данных, используйте ноутбук или ПК.

9 Прямой эфир

Выберите приложение Live TV на главном экране и нажмите **OK**, чтобы запустить его. Нажмите кнопку **Menu** на пульте дистанционного управления, чтобы открыть опции меню Live TV.

9.1 Каналы

Нажмите кнопку **Меню** в режиме прямого эфира. Нажмите кнопку направления вверх, чтобы открыть меню "Каналы".

9.1.1 Электронный программный гид (EPG)

Оцените удобство функции электронного программного гида (EPG) на вашем телевизоре, позволяющей без труда просматривать расписание каналов, доступных в данный момент в списке каналов. Обратите внимание, что доступность этой функции зависит от программы.

Чтобы получить доступ к электронному гиду программ в режиме прямого эфира, просто выберите соответствующий пункт меню или нажмите кнопку **Guide** на пульте ДУ. Чтобы вернуться в режим прямого эфира, нажмите кнопку **Назад** на пульте ДУ.

Перемещайтесь по программному гиду с помощью кнопок направления на пульте дистанционного управления. Используйте кнопки направления вверх/вниз или кнопки **Program +/-** для просмотра каналов, а кнопки направления вправо/влево - для выбора нужного события на выделенном канале. Подробная информация, такая как полное название события, время начала и окончания, дата, жанр и краткое описание, будет отображаться в нижней части экрана, если это возможно.

Нажав **синюю** кнопку на пульте дистанционного управления, можно легко отфильтровать события, предлагая различные варианты фильтрации для быстрого поиска событий

нужного вам типа. Для получения дополнительной информации о выделенном событии нажмите **желтую** кнопку, чтобы отобразить подробную информацию.

Чтобы просмотреть события за предыдущий или следующий день, просто нажмите **красную** или **зеленую** кнопку соответственно. Эти функции назначаются цветным кнопкам на пульте дистанционного управления, если они доступны. Обратитесь к экранным инструкциям, чтобы узнать о конкретных функциях каждой кнопки.

9.1.2 Канал

Дополнительные сведения см. в главе 9.1.

9.2 Опции телевизора

Доступны следующие опции: Источник, Изображение, Звук, Питание, Дополнительные параметры и Настройки.

9.2.1 Источник

Отображение списка доступных источников входного сигнала. Выберите нужный и нажмите **ОК**, чтобы переключиться на этот источник.

9.2.2 Изображение

Откройте настройки изображения. Как настроить эти параметры, см. раздел 7.5.8.

9.2.3 Звук

Откройте настройки звука. Как настроить эти параметры, см. раздел 7.5.9.

9.2.4 Мощность

Откройте настройки питания. Как настроить эти параметры, см. раздел 7.5.7.

9.2.5 Дополнительные параметры

Аудио

- Язык аудио: Установите предпочтительный язык аудио. Выбор предпочтительного языка звука особенно важен для телеканалов, вещающих на нескольких языках.
- Второй язык аудио: Установите второй предпочтительный язык.
- Звуковые дорожки: Указываются доступные варианты звуковых дорожек.

Настройка

- Blue Mute: Включите/выключите эту функцию в соответствии с вашими предпочтениями. При включении на экране будет отображаться синий фон при отсутствии сигнала.
- Канал по умолчанию: Установите предпочтение канала запуска по умолчанию. Если режим выбора установлен как User Select, станет доступна опция Show Channels. Выделите и нажмите ОК, чтобы просмотреть список каналов. Выделите канал и нажмите ОК, чтобы сделать выбор. Выбранный канал будет отображаться каждый раз, когда телевизор будет включаться из режима быстрого ожидания. Если для параметра Режим выбора установлено значение Последнее состояние, будет отображаться последний просмотренный канал.
- Подзаголовок:
 - Аналоговые субтитры: Установите этот параметр как Выкл, Вкл или Отключить звук. Если выбрана опция Mute, аналоговые субтитры будут отображаться на экране, но одновременно будут отключены динамики.
 - Цифровые субтитры: Установите для этого параметра значение Выкл. или Вкл.
 - Дорожки субтитров: Установите предпочтение дорожки субтитров, если таковые имеются.
 - Язык цифровых субтитров: Установите один из перечисленных вариантов языка в качестве первого языка цифровых субтитров.
 - Язык вторых цифровых субтитров: Установите один из перечисленных вариантов языка в качестве второго языка цифровых субтитров. Если выбранный язык в опции "Язык цифровых субтитров" недоступен, субтитры будут отображаться на этом языке.
 - Тип субтитров: Установите этот параметр как Обычный или Ухудшенный слух. Если выбрана опция Hearing Impaired, она предоставляет услуги субтитров для глухих и слабослышащих зрителей с дополнительными описаниями.
- Телетекст:
 - Язык цифрового телетекста: Установите язык телетекста для цифровых передач.
 - Язык страницы декодирования: Установка языка страницы декодирования для отображения телетекста.
- Информация о системе: Отображение подробной системной информации о текущем канале, такой как уровень сигнала, качество сигнала, частота и т. д.

9.2.6 Настройки

Меню настроек подробно описано в главе 7 "Меню" данного руководства пользователя.

9.3 Запись

В режиме Live TV нажмите кнопку **Menu**, а затем кнопку направления вниз, чтобы открыть меню "Запись".

9.3.1 Мгновенная запись

Нажмите и удерживайте кнопку **Настройка** во время просмотра прямого эфира. На экране телевизора появится виртуальная клавиатура. Выберите значок Запись и нажмите кнопку **OK** на пульте ДУ, чтобы начать запись. Чтобы остановить запись, выберите значок Стоп на виртуальной клавиатуре.

9.3.2 Список записей

Просмотр списка всех записанных программ. Выделите запись и нажмите **желтую** кнопку, чтобы удалить ее, или нажмите **синюю** кнопку, чтобы отобразить подробную информацию. Используйте **красную** и **зеленую** кнопки для прокрутки страницы вверх и вниз.

9.3.3 Информация об устройстве

Просмотр подключенных USB-накопителей. Выделите нужное устройство и нажмите **OK**, чтобы просмотреть доступные параметры.

- **Установите временной сдвиг:** Выберите выбранный USB-накопитель или раздел на нем для записи со сдвигом по времени.
- **Установить PVR:** отметьте выбранный USB-накопитель или раздел на нем для PVR.
- **Форматировать:** Отформатируйте USB-накопитель, который вы хотите использовать для записи PVR. Обратите внимание, что для распознавания телевизором USB-накопитель должен быть отформатирован в FAT-32 или NTFS.
- **Тест скорости:** Запуск теста скорости для выбранного USB-накопителя. По завершении теста отобразится результат.

9.3.4 Список расписаний

Добавить напоминания или таймеры записи можно через меню Список расписаний. Выделите список Расписание и нажмите **OK**. Ранее установленные таймеры отображаются в списке, если они доступны.

Выберите "Добавить" в диалоговом окне, чтобы добавить запись по таймеру. На экране появится меню "Список расписаний". Вы можете указать тип таймера, установив для параметра "Тип расписания" значение "Напоминание" или "Запись". Если заданы другие параметры, выделите "Добавить" и нажмите **OK**. Таймер будет добавлен в список.

Если доступно, вы также можете редактировать или удалять таймеры в этом списке. Выделите нужный таймер и нажмите **OK**. В нижней части экрана отобразятся опции редактирования и удаления. Выделите нужную опцию и нажмите **OK**. После редактирования таймера вы можете либо заменить существующий, либо добавить его в качестве нового таймера. Если вы выберете Заменить таймер, он будет сохранен с новыми настройками. Если вы выберете Добавить таймер, он будет добавлен в список как новый таймер. Нажмите **OK**, чтобы продолжить. Если вы хотите удалить таймер, на экране появится диалог подтверждения. Выделите "Да" и нажмите **OK**, чтобы удалить выбранный таймер.

Если временные интервалы двух таймеров пересекаются, отображается предупреждающее сообщение. Нельзя установить несколько таймеров на один и тот же временной интервал.

Нажмите кнопку **Назад**, чтобы закрыть список расписаний.

9.3.5 Режим сдвига времени

В режиме записи со сдвигом по времени программа приостанавливается на экране телевизора и одновременно записывается в фоновом режиме на подключенный USB-накопитель. Функцию записи со сдвигом по времени необходимо сначала активировать в Меню / Запись / Информация об устройстве / USB-накопитель / **OK** / Установить сдвиг по времени / **OK**

Чтобы активировать запись Time Shift во время просмотра программы в режиме Live TV, нажмите и удерживайте кнопку **Menu**. На экране появится виртуальная клавиатура.

- Выберите значок Пауза и нажмите **OK**, чтобы начать запись со сдвигом по времени.
- Выберите значок "Воспроизведение" и нажмите кнопку **OK**, чтобы возобновить воспроизведение с того места, где вы начали запись со сдвигом по времени.
- Выберите символ "Стоп", чтобы завершить запись сдвига по времени и продолжить телевизионную трансляцию в реальном времени.

Примечание: При первом использовании функции Time Shift на экране телевизора отображается диалог настройки жесткого диска. Выберите предложенные варианты настройки и выполните действия в меню настройки Time Shift. Вы можете выбрать автоматический или ручной режим настройки. В ручном режиме можно при желании отформатировать USB-накопитель и указать место хранения, которое будет использоваться для записей Time Shift.

Функция записи со сдвигом по времени недоступна для радиопрограмм.

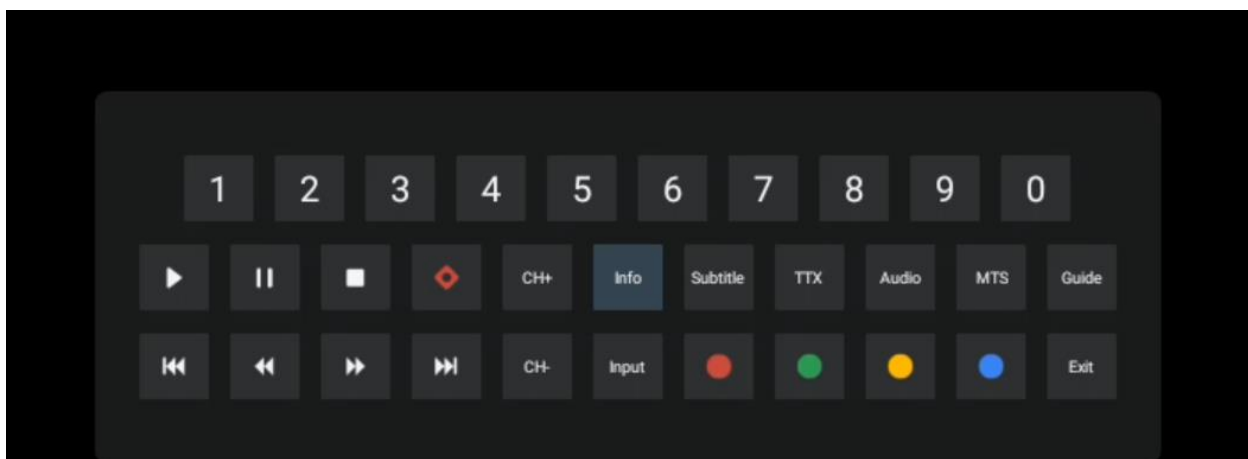

10 Управление каналами

Чтобы отредактировать список каналов, сначала убедитесь, что функция LCN отключена в меню настроек канала. Это можно сделать в меню Channel (Канал) вместе с другими опциями управления каналами.

- Откройте приложение Live TV.
- Нажмите **OK**, чтобы открыть список каналов.
- Нажмите **красную** кнопку, чтобы открыть управление каналами.

Выполните следующие действия, чтобы отредактировать каналы по отдельности:

Канал SKIP

Если канал настроен на пропуск, он больше не будет отображаться в списке каналов или в программе передач, даже после перезапуска телевизора, но канал не будет удален.

- Выберите Пропуск канала.
- Выберите каналы, которые вы хотите пропустить.

Канал SWAP

Переключение положения каналов в списке каналов.

- Выберите Смена каналов.
- Выберите канал, который вы хотите переключить (например, канал 1).
- Выберите канал, с которым вы хотите переключить его положение (например, канал 16).
- Подтвердите нажатием кнопки **OK**.

Канал MOVE

Изменение положения каналов в списке каналов.

- Выберите Перемещение канала
- Чтобы изменить положение канала, выберите канал, который нужно переместить

(например, канал 1).

- Переместите его на номер, на который вы хотите переместить канал (например, канал 5).
- После выбора положения нажмите **синюю** кнопку на пульте ДУ - появится предупреждающее сообщение.
- Выберите "Да" и нажмите **ОК** на пульте ДУ. Канал будет перемещен в нужную позицию.

Канал EDIT

Настраивайте и управляйте каналами, хранящимися на телевизоре.

- Выберите Channel EDIT
- Выберите канал, который вы хотите редактировать (например, канал 1).
- Теперь у вас есть возможность изменить номер канала и его название.

УДАЛИТЬ канал

Удаление ненужных каналов из списка каналов. Обратите внимание, что для повторного отображения ранее удаленных каналов необходимо выполнить сканирование каналов.

- Выберите канал Удалить
- Выберите канал, который вы хотите удалить (например, канал 5).
- Нажмите **синюю** кнопку на пульте ДУ - появится предупреждающее сообщение.
- Выберите "Да" и нажмите **ОК** на пульте дистанционного управления. Канал будет удален из списка.

11 Google Play Store

Чтобы получить доступ к разнообразным приложениям для вашего телевизора, запустите магазин Google Play. Как и на смартфоне, вы можете без проблем устанавливать приложения от сторонних провайдеров, компаний или игровых студий.

В магазине Google Play вы найдете полный набор приложений, совместимых с Android TV. Если вы не можете найти определенное приложение в Google Play Store вашего телевизора, но оно доступно в Google Play Store на вашем мобильном устройстве или планшете, это означает, что приложение не оптимизировано или не сертифицировано для использования на Android TV.

Иногда некоторые приложения, разработанные для смартфонов, не имеют соответствующей версии для Android TV. В таких случаях вы можете транслировать контент из приложения на мобильном устройстве на телевизор с помощью Google Cast, если он поддерживается.

12 Устранение неполадок

Нет энергии	Проверьте, подключен ли шнур питания телевизора к сети переменного тока. Если питание по-прежнему отсутствует, нажмите кнопку On/Off на задней стороне базы, отключите питание, а затем снова подключите питание через 10 секунд. Снова нажмите кнопку включения/выключения и включите телевизор с помощью пульта дистанционного управления.
Сигнал не принимается должным образом	Двойное или фантомное изображение может появиться на экране телевизора, если вблизи находятся высокие здания или горы. Настроить изображение можно вручную: обратитесь к инструкции по регулировке верньера или измените направление внешней антенны. Если вы используете внутреннюю антенну, при определенных обстоятельствах прием сигнала может быть затруднен. Отрегулируйте направление антенны для оптимального приема. Если это не улучшает прием, возможно, вам придется перейти на внешнюю антенну.
Нет фотографии	Проверьте, правильно ли подключен антенный кабель на задней панели. Просмотрите другие каналы, чтобы убедиться, что проблема сохраняется.
Видео появляется без звука	Попробуйте увеличить громкость. Проверьте, не выключен ли звук на телевизоре.
Звук присутствует, но видео не появляется или обесцвечено	Попробуйте отрегулировать контрастность и яркость.
Статичный шум влияет на качество видео и звука	Проверьте, правильно ли подключена антенна на задней панели.
Ломаные линии на экране	Электрические приборы, такие как фены, пылесосы и т. д., могут создавать помехи для работы телевизора. Выключите эти приборы.
Пульт не работает	Проверьте правильность установки батареек или попробуйте использовать новые батарейки в пульте дистанционного управления. Попробуйте использовать пульт дистанционного управления на меньшем расстоянии от телевизора. Проверьте, отображается ли ваш пульт дистанционного управления среди подключенных через Bluetooth устройств в следующем меню: Настройки > Пульты и аксессуары.
Проблемы остаются нерешенными	Если проблемы сохраняются, не пытайтесь ремонтировать телевизор самостоятельно. Обратитесь в службу поддержки Thomson. Вы можете связаться с ними по адресу https://tv.mythomson.com/support/ .

13 Технические характеристики

32HA4M44	
Рабочее напряжение	100-240 В, 50-60 Гц
Технические характеристики адаптера постоянного тока (выход)	19 В/3.42А, 65W
Аудио (DTS HD)	нет
Выходная мощность аудиосигнала	2 x 8
Потребляемая мощность (Вт)	65
Потребляемая мощность в режиме ожидания (Вт)	< 0,5
Вес с подставкой (кг)	18.1
Размеры телевизора LxWxH (с подставкой) (мм)	734x426x1332
Дисплей	32"/81 см
Разрешение экрана	1366x768
Информация о батарее	Литий-ионный аккумулятор 5000 мАч, 14.6 В, 73 Втч

13.1 Ограничения

Предназначен для использования в помещении.

13.2 Лицензии

Возможны изменения. Вследствие постоянных исследований и разработок технические характеристики, дизайн и внешний вид продуктов могут изменяться. Google, Google Play, Android TV, Google Cast и другие знаки являются товарными знаками компании Google LLC. Google Assistant недоступен на некоторых языках и в некоторых странах. Доступность услуг зависит от страны и языка. Netflix является зарегистрированной торговой маркой Netflix, Inc. Требуется членство в системе потокового вещания Netflix. Apple TV является торговой маркой Apple Inc., зарегистрированной в США и других странах и регионах. Wi-Fi является зарегистрированным товарным знаком Wi-Fi Alliance®. Термины HDMI и HDMI High-Definition Multimedia Interface, а также логотип HDMI являются товарными знаками или зарегистрированными знаками HDMI Licensing Administrator, Inc. в США и других странах. Производится по лицензии Dolby Laboratories. Dolby, Dolby Audio и символ двойного D являются товарными знаками Dolby Laboratories Licensing Corporation. Все права защищены. Все названия продуктов являются торговыми марками или зарегистрированными торговыми марками соответствующих владельцев. ©2025 StreamView GmbH, Franz-Josefs-Kai 1, 1010 Vienna, Austria, contact@streamview.com. Данный продукт был произведен и продан под ответственность компании StreamView GmbH. THOMSON и логотип THOMSON являются торговыми марками, используемыми по лицензии компанией StreamView GmbH - дополнительная информация на сайте www.thomson-brand.com.